

# FAX-8360P

## GEBRUIKERSHANDLEIDING

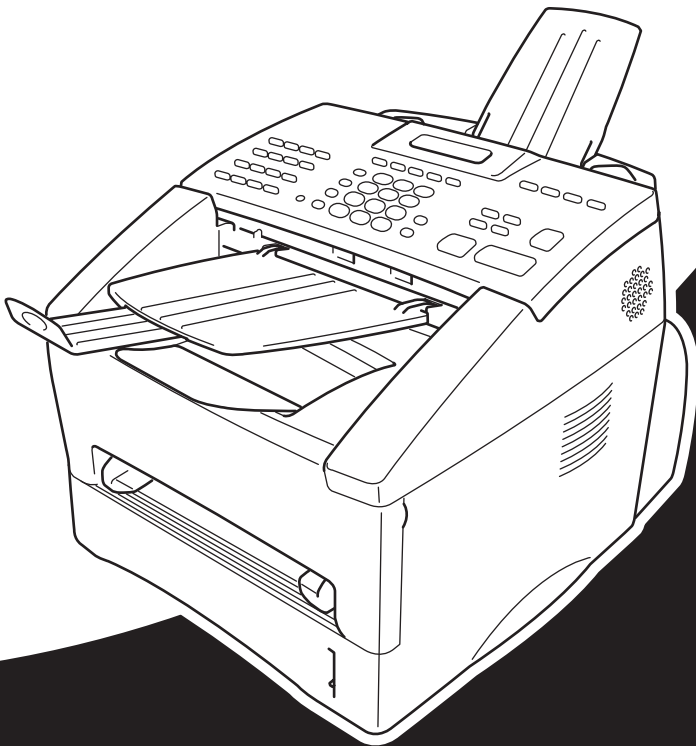

CE

At your side.  
**brother**®

DIT TOESTEL IS ONTWERPEN VOOR GEBRUIK MET EEN DUBBELDRAADS ANALOOG PSTN-SNOER, VOORZIEN EEN PASSENDE CONNECTOR.

## **INFORMATIE OVER GOEDKEURING**

---

Brother wijst erop dat dit product mogelijk niet goed functioneert in een ander land dan dat waarin het oorspronkelijk werd aangekocht, en biedt geen garantie indien dit product wordt gebruikt op openbare telecommunicatielijnen in een ander land.



**EC Declaration of Conformity under the R & TTE Directive**

**Manufacturer**

Brother Industries Ltd.,  
15-1, Naeshiro-cho, Mizuho-ku,  
Nagoya 467-8561, Japan

**Plant**

Brother Corporation (Asia) Ltd.,  
Brother Buji Nan Ling Factory,  
Gold Garden Ind., Nan Ling Village,  
Buji, Rong Gang, Shenzhen, China

Herewith declare that:

**Products description** : Facsimile Machine  
**Type** : Group 3 Laser  
**Model Name** : FAX-8360P

Is in conformity with provisions of the R & TTE Directive (1999/5/EC) and we declare compliance with the following standards :

Safety : EN60950:1992 + A1:1993 + A2:1993 + A3:1995 + A4:1997 + A11:1997

EMC : EN55022:1998 Class B  
EN55024:1998  
EN61000-3-2:1995 + A1:1998 + A2:1998  
EN61000-3-3:1995

**Year in which CE marking was First affixed** : 2002

**Issued by** : Brother Industries, Ltd.

**Date** : 11 March, 2002

**Place** : Nagoya, Japan

**Signature** :

Kazuhiro Dejima  
Manager  
Quality Audit Group  
Quality Management Dept.  
Information & Document Company



## EC Conformiteitsverklaring voor Facsimilemachines onder de richtlijn R & TTE

### Producent

Brother Industries Ltd.,  
15-1, Naeshiro-cho, Mizuho-ku,  
Nagoya 467-8561, Japan

### Fabriek

Brother Corporation (Asia) Ltd.,  
Brother Buji Nan Ling Factory,  
Golden Garden Ind., Nan Ling Village,  
Buji, Rong Gang, Shenzhen, China

Verklaren hierbij dat:

Omschrijving van product : Facsimilemachines  
Type : Groep 3 Laser  
Modelnaam : FAX-8360P

Voldoen aan de bepalingen in richtlijn R & TTE (1999/5/EC) dat dit product voldoet aan de volgende normen:

Veiligheid : EN60950:1992 + A1:1993 + A2:1993 + A3:1995 + A4:1997 +  
A11:1997  
Elektro : EN55022:1998 Klasse B  
magneti : EN55024:1998  
sche : EN61000-3-2:1995 + A1:1998 + A2:1998  
straling : EN61000-3-3:1995

Jaar waarin CE-certificatie voor het eerst was toegekend: 2002

Uitgegeven door : Brother Industries, Ltd.  
Datum : 11 maart 2002  
Plaats : Nagoya, Japan

# Over deze handleiding

Dank u voor de aanschaf van een Brother-machine.

Dit apparaat is zo ontwikkeld, dat het eenvoudig te bedienen is. Op het LCD-scherm verschijnen prompts die u helpen bij het instellen en gebruiken van de diverse functies. Neem u echter een paar minuten de tijd om deze handleiding te lezen, zodat u optimaal gebruik kunt maken van alle functies van het apparaat.



Het apparaat is tevens voorzien van een **Reports**-toets. Druk op **Reports** en **1** om een overzicht af te drukken van de meest elementaire stappen en functies.

## Informatie opzoeken

---

De titels van alle hoofdstukken en subhoofdstukken staan in de inhoudsopgave. Informatie over specifieke kenmerken of functies kan worden opgezocht in de index achter in deze handleiding. In deze handleiding zult u verder nog symbolen tegenkomen die u attenderen op belangrijke informatie, verwijzingen en waarschuwingen. Hier en daar zijn ook LCD-schermen afgebeeld, zodat duidelijk wordt geïllustreerd op welke toetsen u moet drukken.

## In deze handleiding gebruikte symbolen

---



Opmerking of extra informatie.



**Als u de aanbevelingen niet opvolgt, kan de machine worden beschadigd of zal zij niet naar behoren werken.**



**Waarschuwingen vestigen uw aandacht op maatregelen die u moet treffen om te voorkomen dat u zich verwondt.**

# Gebbruikersvriendelijk programmeren

We hebben in uw Multifunction Center een functie voor programmeren op het scherm ingebouwd. Programmeren op het scherm is uiterst eenvoudig en helpt u alle functies van dit apparaat optimaal te benutten.

Tijdens het programmeren van uw faxmachine verschijnen op het LCD-scherm stap voor stap meldingen die u door de programmeringsprocedure leiden. U volgt gewoon de instructies op het LCD-scherm; ze helpen u de juiste functiemenu's, programmeringsopties en instellingen te selecteren. U kunt instellingen echter sneller maken door te drukken op de toets **Menu** en het betreffende menunummer met behulp van de kiestoetsen in te voeren.

Raadpleeg *Functieselectietabel*, pagina 11 voor een complete lijst van de functies, opties en instellingen.

# Inhoudsopgave

## Over deze handleiding

### Gebruikersvriendelijk programmeren

Inhoudsopgave..... VI

## VOORBEREIDING EN INGEBRUIKNEMING

### Vorbereiding en beknopte gebruiksaanwijzing

Tips voor de Voorbereiding en Beknopte Gebruiksaanwijzing .... 3

FAX-8360P Overzicht van het bedieningspaneel ..... 8

Programmeerstand gebruiken ..... 11

Functieselectietabel ..... 11

## NORMAAL GEBRUIK

### Hoofdstuk 1

#### Installatie

Eerste instellingen..... 16

Aangepaste instellingen ..... 17

Nummers opslaan om snel te kiezen ..... 21

### Hoofdstuk 2

#### Een fax verzenden

Het scannen afstellen ..... 23

Een nummer kiezen ..... 24

Verzenden..... 25

### Hoofdstuk 3

#### Faxen ontvangen

Ontvangststand: instellingen..... 27

Faxen ontvangen..... 30

### Hoofdstuk 4

#### Gebruik als telefoon

Telefoongesprekken voeren via een externe telefoon ..... 32

### Hoofdstuk 5

#### Rapporten afdrukken

Het verzendrapport en het journaal instellen..... 35

De toets Reports..... 36

## **GEAVANCEERD GEBRUIK**

<b>Hoofdstuk 6</b>	<b>Geavanceerd verzenden</b>	
	Geavanceerd gebruik .....	37
<b>Hoofdstuk 7</b>	<b>Geavanceerd ontvangen</b>	
	Werken met een extern of een tweede toestel.....	45
<b>Hoofdstuk 8</b>	<b>Pollen</b>	
	Ontvang Pollen.....	47
	Verzend Pollen.....	49
<b>Hoofdstuk 9</b>	<b>Opties voor afstandsbediening</b>	
	Fax Opslaan instellen.....	50
	Fax Doorzenden.....	50
	Op Afstand Opvragen .....	51

## **KOPIËREN**

<b>Hoofdstuk 10</b>	<b>Kopiëren</b>	
	Basisbewerkingen .....	54
	Tijdelijke kopieerinstellingen .....	55
	Kopieerkwaliteit – Standaardinstellingen .....	59

## **ONDERHOUD**

<b>Hoofdstuk 11</b>	<b>Problemen oplossen en Onderhoud</b>	
	Foutmeldingen .....	63
	Vastgelopen papier.....	65
	De machine inpakken en vervoeren.....	72
	Regelmatig onderhoud.....	75

## **BELANGRIJKE INFORMATIE**

<b>Hoofdstuk 12</b>	<b>Belangrijke veiligheidsinstructies</b>	
	Belangrijke veiligheidsinstructies.....	85

## **OPTIONELE ACCESSOIRES**

<b>Hoofdstuk 13</b>	<b>Optionele accessoires</b>	
	Geheugenkaart .....	88
	Los verkrijgbare papercassette.....	91



## **BIJLAGE**

### **Hoofdstuk 14 Specificaties**

Specificaties - elektrisch en omgeving .....	93
Geschikt papier .....	94
Samenstelling en publicatie .....	95
Handelsmerken .....	95
Tekst invoeren .....	96
Omtrent faxmachines.....	97
Verklarende woordenlijst .....	98
Index .....	102

# Voorbereiding en beknopte gebruiksaanwijzing

## Eenvoudige stappen voor de voorbereiding en de ingebruikneming van de machine

Volg deze eenvoudige stappen voor de voorbereiding en de ingebruikneming van de machine.

**Raadpleeg voordat u deze stappen uitvoert echter eerst de belangrijke veiligheidsinformatie (pagina 85), de tips bij de voorbereiding en de beknopte gebruiksaanwijzing (pagina 3).**

Raadpleeg **NORMAAL GEBRUIK** en **GEAVANCEERD GEBRUIK** voor nadere informatie.

### 1 De installatiehandleiding lezen

Volg Brother's instructies in de installatiehandleiding voor het instellen van de machine.

### 2 Het document plaatsen

- De documenten moeten tussen 14,8 en 21,6 cm breed zijn en tussen 10 en 36 cm lang. Uw faxmachine scant slechts een breedte van maximaal 20,7 cm, ongeacht de werkelijke breedte van het papier. De machine kan 4 mm vanaf de boven- en de onderkant van het document niet scannen, ongeacht hoe lang het document is.
- Plaats het document met de bedrukte zijde naar beneden en met de bovenzijde eerst in de automatische documenteninvoer.
- Stel de papiergeleiders af op de breedte van uw document.

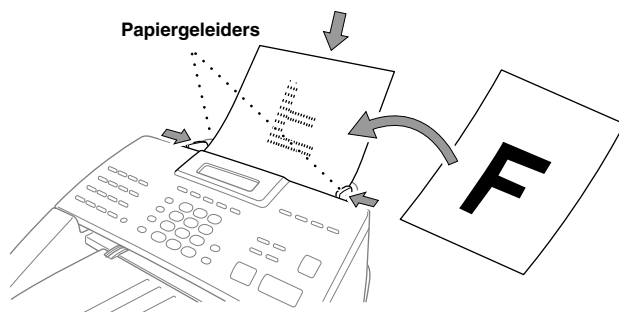

- De automatische documenteninvoer (ADF) kan maximaal 30 vel papier bevatten, die één voor één in de machine worden ingevoerd. Gebruik in de automatische documenteninvoer alleen normaal papier (64 g/m<sup>2</sup>~90 g/m<sup>2</sup>). Als u zwaarder papier gebruikt, dient u elk vel apart in te voeren; dit om te voorkomen dat het papier vastloopt.

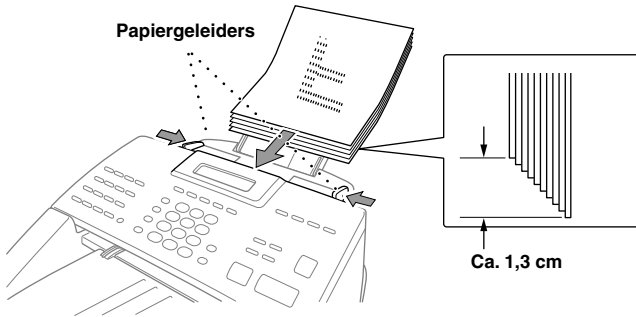

- Gebruik **NOOIT** documenten die zijn omgekruld, verkreukeld, gevouwen of gescheurd, en ook geen documenten met nietjes, paperclips, lijm, correctievloeistof of plakband. Gebruik ook **NOOIT** karton, krantenpapier of stof.
- Zorg dat in inkt geschreven documenten helemaal droog zijn.

### 3 Een fax verzenden

- ① Plaats het document *met de bedrukte zijde naar beneden* in de automatische documenteninvoer.
- ② Voer het gewenste faxnummer in.
- ③ Druk op **Fax Start**.

### 4 Een kopie maken

- ① Plaats het document *met de bedrukte zijde naar beneden* in de automatische documenteninvoer.
- ③ Druk op **Copy**.
- ③ Als u het kopiëren wilt stoppen, drukt u op **Stop/Exit**. Druk nogmaals op **Stop/Exit** om het originele document vrij te geven. (Zie *Kopiëren*, pagina 54.)

### 5 Meerdere kopieën maken

- ① Plaats het document *met de bedrukte zijde naar beneden* in de automatische documenteninvoer.
- ② Voer met behulp van de kiestoetsen in hoeveel kopieën u wilt maken (maximaal 99). Druk bijvoorbeeld op **3, 8** als u 38 kopieën wilt maken.
- ③ Druk op **Copy**.

# Tips voor de Voorbereiding en Beknopte Gebruiksaanwijzing

## Een geschikte plaats kiezen

Zet het apparaat op een plat, stabiel oppervlak, bijvoorbeeld een bureau. Kies een trillingsvrije plaats. Plaats het apparaat in de buurt van een telefoonaansluiting en een standaard geaard stopcontact.



Zet de machine niet op een plaats waar men er tegen kan stoten. Plaats het apparaat niet in de buurt van verwarmingstoestellen, radiatoren, airconditioners, water, chemicaliën of koelkasten. Zorg dat de machine niet wordt blootgesteld aan direct zonlicht, overmatige warmte, vocht of stof. Sluit de machine niet aan op een stopcontact dat is voorzien van een wandschakelaar of een automatische timer; bij een stroomonderbreking kunnen de gegevens in het geheugen van de machine namelijk verloren gaan. Sluit de machine niet aan op een stopcontact dat op dezelfde stroomkring zit als grote apparaten of andere apparatuur die de stroomtoevoer kan verstoren. Vermijd bronnen die storingen kunnen veroorzaken, zoals luidsprekers of de basisstations van draadloze telefoons. Zorg dat de luchtstroom van de ventilator aan de rechterkant van de machine niet kan worden belemmerd.



- Nooit niet-geïsoleerde telefoonbedrading of aansluitpunten aanraken, tenzij de telefoonlijn bij de stekker is ontkoppeld.
- Het gebruik van telefoons (m.u.v. draadloze telefoons) tijdens onweer vermijden; bliksem kan namelijk elektrische schokken veroorzaken.
- Als u een gaslek wilt rapporteren, gebruik dan nooit een telefoon in de buurt van dat gaslek.

## Het netsnoer aansluiten

---



- Deze machine moet worden voorzien van een geaarde stekker. Als u een ander netsnoer moet gebruiken, zorgt u dan dat de machine van een geaarde stekker wordt voorzien.
- Aangezien de machine via het netsnoer wordt geaard, kunt u uzelf tegen mogelijke elektrische gevaren beschermen door tijdens het aansluiten op een telefoonlijn de stroom van het apparaat te laten staan. Wanneer het apparaat moet worden verplaatst, beschermt u uzelf door eerst de telefoonlijn af te sluiten en pas daarna de stekker uit het stopcontact te halen.



### **BELANGRIJK:**

Als u de voorg gevormde stekker moet verwijderen om een gepast type te monteren, moet u de voorg gevormde stekker na het lossnijden onmiddellijk wegwerpen, zodat hij niet per ongeluk in een stroomvoerend stopcontact kan worden gestoken, waarbij elektrocutiegevaar ontstaat. De kleuren van de draden in de hoofdbedrading van dit toestel betekenen het volgende:

- Groen-en-geel : Aarde
- Blauw : Neutraal
- Bruin : Spanning

Omdat de kleur van de draden in de hoofdbedrading van dit toestel mogelijk niet overeenkomt met de kleur van de aansluitpunten in uw stekker, gaat u als volgt te werk:

De draad met groen-en-gele kleur moet worden aangesloten op het aansluitpunt in de stekker dat gemarkeerd is met de letter "E", of met het veiligheidssymbool voor aarding,  $\perp$  of met een groene of groen-en-gele kleur.

De draad met de blauwe kleur moet worden aangesloten op het punt dat gemarkeerd is met de letter "N" of een zwarte kleur.

De bruine draad moet worden aangesloten op het punt dat gemarkeerd is met de letter "L" of een rode kleur.

## Opslag in geheugen

---

Alle instellingen in de menu's zijn permanent opgeslagen en blijven bij een eventuele stroomstoring bewaard, behalve de instellingen die alleen voor de volgende fax gelden (bijv. contrast en de stand Internationaal). De reservebatterij zorgt dat de documenten die in het geheugen zijn opgeslagen een aantal dagen bewaard blijven (Hoe lang de documenten bewaard blijven hangt af van de status van de batterij en de optionele DIMM-module).

## Aansluiting op meerdere lijnen (centrale)

---

De meeste kantoren maken gebruik van een eigen telefooncentrale (Private Automatic Branch Exchange = automatische telefooncentrale of PBX). Het is echter verstandig om voor uw faxmachine een afzonderlijke lijn te gebruiken. De machine kan dan continu in de ontvangstand (ALLEEN FAX) blijven staan, zodat zij dag en nacht faxberichten kan ontvangen.

### Aansluiting op een centrale

- 1 Het wordt niet gegarandeerd dat het apparaat onder alle omstandigheden naar behoren met PBX's zal kunnen werken. Bij problemen dient u zich in eerste instantie te wenden tot het bedrijf dat uw PBX verzorgt.
- 2 Als alle inkomende telefoontjes door een telefonist(e) worden beantwoord, is het raadzaam de stand voor beantwoorden op **HANDMATIG** in te stellen. Alle inkomende telefoontjes worden dan in eerste instantie als telefoongesprekken beschouwd.
- 3 Dit apparaat kan worden gebruikt op lijnen die gebruik maken van tonen of van pulsen.

## Aansluiting van een extern antwoordapparaat

---

### Volgorde van aansluiting

Indien gewenst, kan een antwoordapparaat worden aangesloten op de machine. Als u een **extern** antwoordapparaat aansluit op dezelfde lijn als de machine, worden alle gesprekken beantwoord door het antwoordapparaat. De machine "luistert" naar faxtonen. Als er faxtonen klinken, neemt de machine het gesprek over en wordt de fax ontvangen. Als er geen faxtonen klinken, laat de machine het gesprek over aan het antwoordapparaat en kan er op normale wijze een bericht worden ingesproken.

Het antwoordapparaat moet elk gesprek binnen vier keer bellen beantwoorden. U wordt echter aangeraden om het apparaat in te stellen op twee keer bellen. De machine kan de faxtonen pas opvangen als het antwoordapparaat het gesprek heeft beantwoord, en met vier keer bellen blijven er slechts 8-10 seconden over voor de aansluitbevestiging. Volg de procedure voor het opnemen van een uitgaand bericht in deze handleiding nauwkeurig. Het wordt afgeraden om op uw antwoordapparaat de instelling voor "toll-saver" (bespaarstand voor telefoonkosten) te gebruiken.



**Het is belangrijk dat het antwoordapparaat via de EXT-ingang op de machine (niet voor België) wordt aangesloten. Lijnverdubelaars op de lijnaansluiting kunnen problemen veroorzaken met het beantwoorden, en worden daarom afgeraden.**

## Aansluitingen

- 1 Een extern antwoordapparaat moet als volgt op uw faxmachine worden aangesloten.

### Nederland

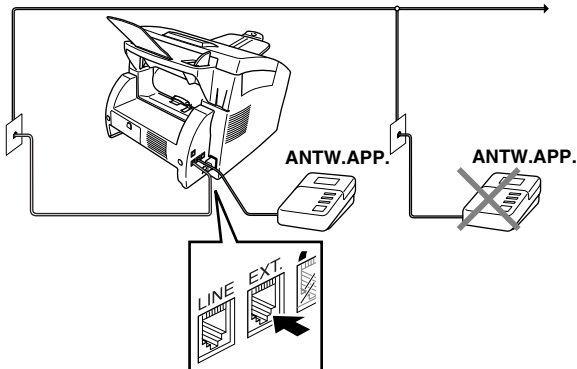
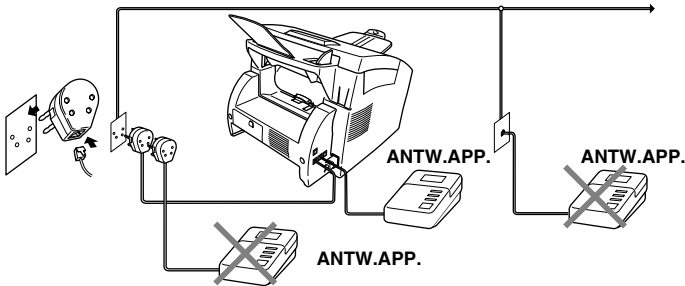

### België

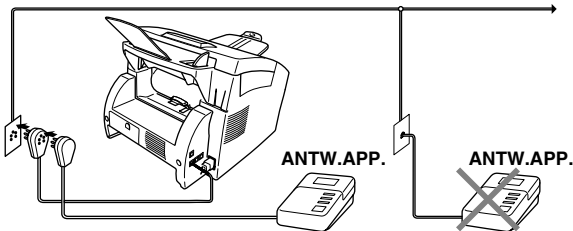

- 2 Stel uw antwoordapparaat zo in, dat na één of twee keer overgaan wordt opgenomen.
- 3 Neem een uitgaand bericht op uw antwoordapparaat op (zie volgende pagina).
- 4 Activeer het antwoordapparaat.
- 5 Stel de stand voor beantwoorden in op **ANT:ANTWOORDAPP.** door te drukken op **Mode**.

## Uitgaand bericht van antwoordapparaat

Timing is van essentieel belang wanneer u een uitgaand bericht opneemt. Het bericht bepaalt de wijze waarop de handmatige en automatische faxontvangst verloopt.

- 1 U wordt aangeraden een bericht van niet meer dan 20 seconden te gebruiken.

- 2** Neem eerst vijf seconden stilte op (dit geeft uw faxmachine de gelegenheid om eerst de kiestoon te horen, zodat de ontvangst sneller verloopt).
- 3** U wordt aangeraden om aan het einde van het uitgaande bericht de code voor activeren op afstand te vermelden, zodat men ook handmatig faxberichten kan sturen. Bijvoorbeeld: “Na de toon kunt u een bericht inspreken of op \*51 drukken om een fax te sturen”.

Houd er rekening mee dat sommige handmatig verzonden faxen niet automatisch kunnen worden ontvangen. Dit komt omdat de verzendende faxmachine dan geen faxtonen doorgeeft. Daarom is het raadzaam altijd uw code voor activeren op afstand te vermelden.

## Een extern of tweede toestel aansluiten

U kunt desgewenst een apart telefoontoestel op de machine aansluiten, zoals hieronder staat afgebeeld.

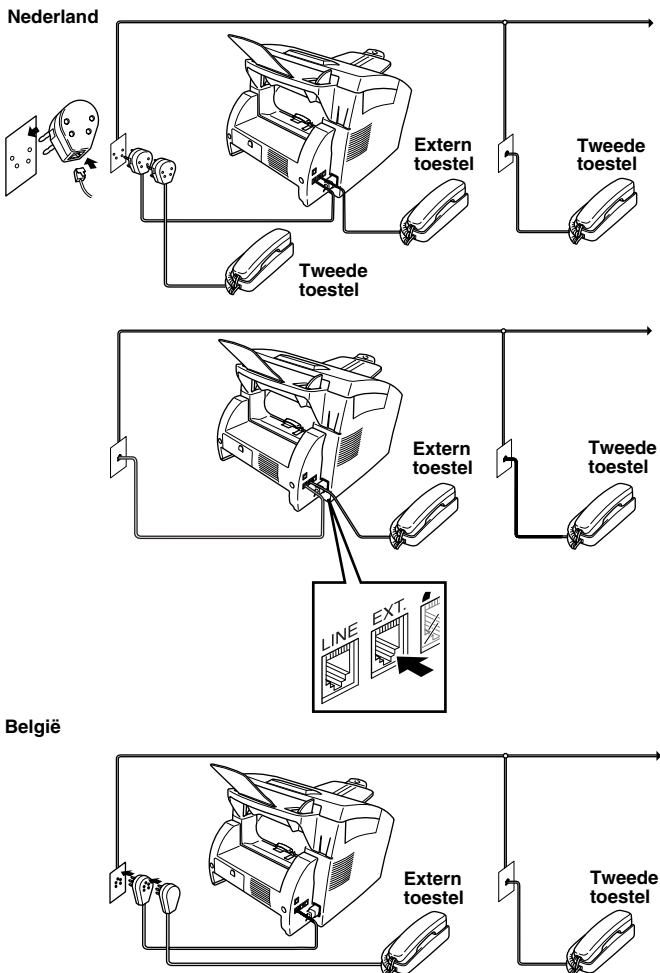

Wanneer dit externe toestel in gebruik is, staat op het LCD-scherm de melding **TELEFOON**.



# FAX-8360P Overzicht van het bedieningspaneel

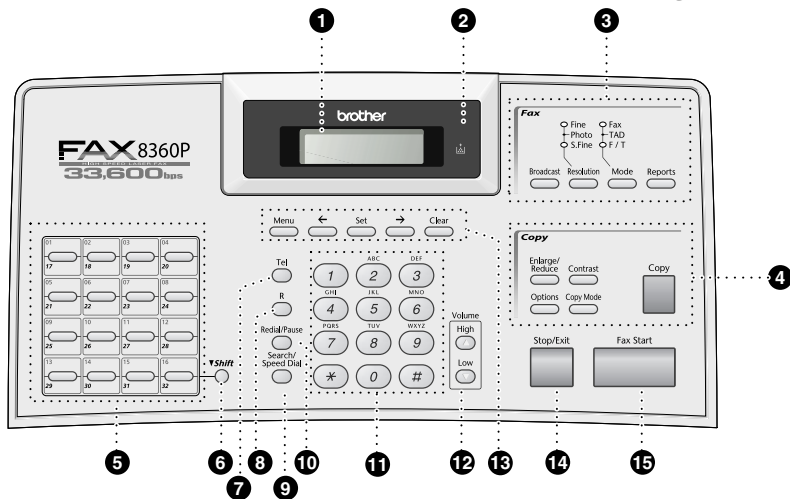

## 1 LCD-scherm

Op het LCD-scherm verschijnen meldingen die u helpen bij de programmering en de bediening van de machine.

## 2 Tonerlampje

Als de toner bijna op is, gaat dit waarschuwingslampje knipperen ter aanduiding dat de tonercartridge moet worden vervangen. Als het lampje blijft branden, is de toner op en kunt u niet meer afdrukken.

## 3 Faxtoetsen/lampjes:

### Resolutielampjes

Deze lampjes geven aan welke resolutie geselecteerd is.

### Verklikkerlampjes Ontvangststand

Deze lampjes geven aan hoe de machine inkomende telefoontjes zal beantwoorden.

### Broadcast

Met deze toets kunt u een bepaald faxbericht naar verschillende locaties sturen (naar maximaal 282 locaties tegelijk).

### Resolution

Met deze toets kunt u de resolutie van een te verzenden fax instellen.

### Mode

Met deze toets kunt u specificeren hoe de fax inkomende telefoontjes moet beantwoorden.

### Reports

Deze toets geeft u toegang tot het menu Rapporten, waar u kunt selecteren welk rapport wordt afgedrukt: Help, Kieslijst, Journaal, Verzendrapport, Systeeminstellingen en Bestelformulier.

- 4 Kopieertoetsen:**  
**Enlarge/Reduce**  
Hiermee selecteert u een vergrotings-/verkleiningspercentage: 50%, 71%, 100%, 141%, 150%, 200%. Voor andere percentages selecteert u **HANDM**. en gebruikt u de kiestoetsen om een percentage te kiezen tussen 50% en 200%.
- Options**  
Hiermee kunt u snel en gemakkelijk tijdelijke instellingen selecteren (die alleen voor de volgende kopie gelden).
- Contrast**  
Met deze toets kunt u het contrast tijdelijk wijzigen.
- Copy Mode**  
Druk op deze toets om de kopieerresolutie af te stellen op het type origineel dat u gaat kopiëren.
- Copy**  
Met deze toets worden kopieën gemaakt.
- 5 Directkiestoetsen**  
Met deze 16 toetsen krijgt u toegang tot 32 vooraf geprogrammeerde telefoonnummers.
- 6 Shift**  
Met deze toets kunnen de directkiestoetsen “17” t/m “32” worden gebruikt.
- 7 Tel (Telefoon)**  
Als u de hoorn van de externe telefoon tijdens het F/T-besignaal hebt aangenomen en het een normaal telefoontje betreft, moet u op deze toets drukken om het gesprek te voeren.
- 8 R (Recall)**  
Als de faxmachine is aangesloten op een PBX, kunt u met deze toets toegang krijgen tot een buitenlijn, de centrale oproepen of een telefoontje overzetten naar een ander toestel.
- 9 Search/Speed Dial**  
Met deze toets kunt u nummers opzoeken die in het kiesgeheugen zijn opgeslagen. Met een druk op deze toets, gevolgd door # en een driecijferig nummer, kunt u ook in het kiesgeheugen opgeslagen nummers kiezen.
- 10 Redial/Pause**  
Met een druk op deze toets wordt het laatst gekozen nummer opnieuw gekozen. Deze toets wordt tevens gebruikt voor het invoegen van een pauze in automatisch te kiezen nummers.
- 11 Kiestoetsen**  
Met deze toetsen worden telefoon- en faxnummers gekozen. Deze toetsen worden tevens gebruikt om informatie in de machine in te voeren.  
Met de toets # kunt u tijdens een telefoongesprek schakelen tussen “PULS” en “TOON”.
- 12 Volume High / Low**  
Hiermee kunt u het volume van de luidsprekers en de bel instellen.

### 13 Programmeertoetsen:

#### Menu

Met deze toets krijgt u toegang tot de functies en de programmeerstand.

#### (Pijl links)

Met deze toets beweegt u de cursor op het LCD-scherm naar links of gaat u naar de vorige functie/menu-optie.

U kunt deze toets tevens gebruiken om op alfabetische volgorde te zoeken naar namen die bij de nummers in het geheugen zijn opgeslagen.

#### Set

Deze toets wordt gebruikt om een instelling op te slaan.

#### (Pijl rechts)

Met deze toets beweegt u de cursor op het LCD-scherm naar rechts of gaat u naar de volgende functie/menu-optie.

U kunt deze toets tevens gebruiken om op alfabetische volgorde te zoeken naar namen die bij de nummers in het geheugen zijn opgeslagen.

#### Clear

Wist ingevoerde gegevens of loopt stap voor stap achteruit door het functiemenu.

### 14 Stop/Exit

Met een druk op deze toets wordt een faxtransmissie gestopt, een bewerking geannuleerd of de programmeerstand afgesloten.

### 15 Fax Start



Met een druk op deze toets wordt een bewerking begonnen (zoals het verzenden van een fax).

## Programmeerstand gebruiken

Nadat u op **Menu** hebt gedrukt, zijn de volgende opties beschikbaar.

Druk op **1** voor het algemene instelmenu, —of—druk op **2** voor het faxmenu, —of—druk op **3** voor het kopieermenu.

Als u de programmeerstand hebt geopend, geeft de machine eerst een lijst van menu's van het eerste niveau weer. De bijbehorende menuopties verschijnen achter elkaar op het LCD-scherm. Zodra de gewenste optie op het LCD-scherm staat, selecteert u deze door te drukken op **Set**.

Druk op  om sneller door de menuniveaus te bladeren en accepteer een optie door op **Set** te drukken. (Gebruik  om achteruit door de menu's te bladeren als u per ongeluk te ver bent gegaan, of als dit toetsaanslagen bespaart. U kunt beide pijltoetsen gebruiken om vooruit of achteruit door de beschikbare opties te bladeren.)

Nadat u een optie hebt geaccepteerd, wordt op het LCD-scherm de melding **GEACCEPTEERD** weergegeven.



Druk op **Stop/Exit** om de programmeerstand af te sluiten.

## Functieselectietabel

Als u reeds vertrouwd bent met het programmeren van een MFC, zult u de meeste programmeringsinstellingen zonder deze handleiding kunnen maken. Om u echter een beter inzicht te geven in het selecteren van functies, opties en instellingen, hebben we onderstaande tabel opgesteld. Raadpleeg deze tabel om te zien welke menu's u kunt openen en op welke toetsen u daarvoor moet drukken.

Hoofdmenu	Submenu	Menuopties	Opties	Omschrijving	Pagina	
1. STAND.INSTELL.	1. DATUM/TIJD	—	—	Voer de datum en de tijd in. Deze gegevens worden op het LCD-scherm weergegeven en komen op de verzendrapporten enz. te staan.	16	
	2. STATIONS ID	—	—	Voer de naam en het faxnummer in die boven aan elke faxpagina moeten worden afgedrukt.	16	
	3. VOLUME	1. BELVOLUME	HOOG HALF LAAG UIT		Hiermee stelt u het volume van de bel af.	17
		2. WAARSCH. TOON	HOOG LAAG UIT		Hiermee stelt u het volume van de waarschuwingstoon af.	17
		3. LUIDSPREKER	HOOG HALF LAAG UIT		Hiermee stelt u het volume van de luidspreker af.	18

\* De fabrieksinstelling staat vetgedrukt.

Hoofdmenu	Submenu	Menuopties	Opties	Omschrijving	Pagina
<b>1. STAND.INSTELL.</b> (vervolg)	<b>4. PBX</b>	—	AAN UIT	Zet deze functie aan als de machine is aangesloten op een PBX (Private Automatic Branch Exchange).	18
	<b>5. WIJZIG KLOK</b>	—	—	Hiermee zet u de klok van de machine een uur vooruit of achteruit (zomer- of wintertijd).	18
	<b>6. TONER BESPAAR</b>	—	AAN UIT	Als u deze functie activeert, gaat uw tonercartridge langer mee.	19
	<b>7. BESPAARSTAND</b>	—	AAN UIT	Met deze functie schakelt u de stroombespaarstand in en uit. In de stroombespaarstand wordt minder stroom verbruikt.	19
	<b>8. SLAAPSTAND</b>	—	—	Met deze functie stelt u in na hoeveel tijd de machine overschakelt naar de slaapstand.	19
	<b>9. TOON/PULS</b> (alleen voor Nederland)	—	TOON PULS	Hiermee selecteert u de kiesstand.	19
	<b>0. TAAL KEUZE</b> (alleen voor België)	—	NEDERLANDS FRANS ENGELS	Hiermee kunt u de meldingen op het LCD-scherm in een andere taal weergeven.	20
<b>2. FAX</b>	<b>1. ONTVANGST MENU</b>	<b>1. BEL VERTRAGING</b>	02-06 (Nederland) 02-10 (België)	Aantal keren dat de bel van de machine in de stand Fax/Tel of Fax overgaat voordat wordt opgenomen.	28
		<b>2. F/T BELTIJD</b>	70 40 30 20	Met deze functie bepaalt u hoe lang de telefoon in de stand Fax/Tel met een dubbele bel overgaat om u te waarschuwen dat het een normaal telefoontje is.	28
		<b>3. FAX WAARNEMEN</b>	AAN UIT	Ontvang faxberichten zonder op <b>Fax Start</b> te drukken als u het telefoontje op een extern toestel aanneemt.	29
		<b>4. CODE OP AFST.</b>	AAN (*51, #51) UIT	De machine vanaf een externe locatie activeren of te desactiveren. U kunt deze codes desgewenst wijzigen.	46

\* De fabrieksinstelling staat vetgedrukt.

Hoofdmenu	Submenu	Menuopties	Opties	Omschrijving	Pagina
2. FAX (vervolg)	1. ONTVANGST MENU (vervolg)	5. AUTO REDUCTIE	AAN UIT	Met deze functie wordt een afdruk verkleind, zodat hij op 1 pagina past.	30
		6. GEH.ONTVANGST	AAN UIT	Als u deze functie activeert en het papier in de faxmachine op is, worden de faxberichten automatisch in het geheugen opgeslagen.	31
		7. PRINTDICHTHEID	- ■ ■ ■ □ □ +	Met deze functie kan de afdruk lichter of donkerder worden gemaakt.	30
		8. ONTVANG POLLEN	STAND. BEVEILIG TIJDKLOK	Met deze functie kunt u een andere faxmachine bellen en daar een faxbericht opvragen (pollen).	47
	2. VERZEND MENU	1. CONTRAST	AUTO LICHT DONKER	Met deze functie kunt u de helderheid bijstellen van een faxbericht dat u gaat verzenden.	23
		2. FAX RESOLUTIE	STAND. FIJN S.FIJN FOTO	Hiermee wijzigt u de standaardinstelling van de faxresolutie.	23
		3. TIJDKLOK	—	Met deze functie kunt u uw apparaat instellen om de documenten op een later tijdstip te verzenden.	39
		4. VERZAMELEN	AAN UIT	Met deze functie verzendt u alle uitgestelde faxen tegelijkertijd in één transmissie naar hetzelfde faxnummer.	39
		5. DIRECT VERZ.	ALLEEN DEZE FAX AAN UIT	Als het geheugen vol is, kunt u faxberichten direct (real time) verzenden.	26
		6. VERZEND POLLEN	STAND. BEVEILIG	Hiermee stelt u Verzend Pollen in, zodat iemand op uw machine een fax kan opvragen.	49
		7. VOORBLAD INST.	ALLEEN DEZE FAX AAN UIT PRINT VOORBEELD	Met deze functie kunt u het apparaat zo instellen, dat met elk faxbericht automatisch een door u geprogrammeerd voorblad wordt verzonden. Ook kunt u hiermee een voorbeeld van het voorblad afdrukken.	37

\* De fabrieksinstelling staat vetgedrukt.

Hoofdmenu	Submenu	Menuopties	Opties	Omschrijving	Pagina
2. FAX (vervolg)	2. VERZEND MENU (vervolg)	8. VOORBLAD OPM.	—	Met deze functie kunt u een op het voorblad af te drukken opmerking invoeren.	38
		9.INTERNATIONAAL	AAN UIT	Hebt u problemen met internationale verzending, zet dan de internationale stand AAN.	39
	3. KIESGEHEUGEN	1. DIRECTKIES	—	Hiermee worden nummers in het geheugen opgeslagen, die vervolgens met een druk op slechts één toets kunnen worden gekozen.	21
		2. SNELKIES	—	Slaat nummers in het geheugen op, zodat ze met een druk op slechts vijf toetsen gekozen kunnen worden.	21
		3. GROEPS INSTEL.	—	Een groep voor het groepsverzenden instellen.	41
	4. RAPPORT INST.	1. VERZ. RAPPORT	AAN AAN+BEELD UIT UIT+BEELD	Hier stelt u in wanneer het verzendrapport en het journaal worden afgedrukt.	35
		2. JOURNAAL PER.	NA 50 FAXEN 6/12/24 uur 2/7 dagen UIT		35
	5. AFSTAND OPTIES	1. FAX DOORZEND	AAN UIT	Hiermee stelt u de machine in op het naar een ander nummer doorsturen van faxen.	50
		2. FAX OPSLAAN	AAN UIT	Inkomende faxen in het geheugen opslaan zodat ze naar een ander nummer kunnen worden doorgestuurd, of van een andere locatie kunnen worden opgevraagd.	50
		3. AFST.BEDIENING	159 *	Hiermee stelt u de code in die moet worden ingevoerd om uw faxberichten vanaf een andere locatie op te vragen.	51
		4. PRINT DOCUMENT	—	Met deze functie wordt een afdruk gemaakt van de in het geheugen opgeslagen faxberichten.	31
		5. PRINT BACKUP	AAN UIT	Drukt een kopie van de faxen af wanneer deze in het geheugen worden ontvangen.	50

\* De fabrieksinstelling staat vetgedrukt.

Hoofdmenu	Submenu	Menuopties	Opties	Omschrijving	Pagina
<b>2. FAX</b> (vervolg)	<b>6. REST.OPDRACHT.</b>	—	—	Met deze functie wordt het uitgesteld verzenden van een faxbericht (met de tijd klok) of het pollen geannuleerd. Ook kunt u met deze functie controleren welke taken er nog in het geheugen zitten.	42
	<b>0. DIVERSEN</b>	<b>1. BEVEILIGD GEH.</b>	—	Hiermee worden de meeste functies geblokkeerd, behalve ontvangst in het geheugen.	43
		<b>2. ONDERSTE BAK</b> (alleen met optionele papierbak)	AAN UIT	Selecteer <b>AAN</b> als u de optionele papierbak wilt gebruiken, en geef aan welke cassette u voor het afdrukken wilt gebruiken.	20
		<b>3. LEVENSDUUR</b>	—	Met deze functie kunt u op het scherm controleren hoe lang de drum nog meegaat.	82
<b>3. KOPIE</b>	<b>1. KOPIE STAND</b>	—	<b>AUTO TEKST FOTO</b>	Hiermee selecteert u de resolutie voor het kopiëren.	60
	<b>2. CONTRAST</b>	—	- ■■■■ □ □ +	Hier stelt u het contrast van de kopie af.	60
	<b>3. PAPIER SOORT</b>	—	DUN NORMAAL DIK EXTRA DIK	Om aan te geven welke papiersoort in de papercassette wordt gebruikt.	60

\* De fabrieksinstelling staat vetgedrukt.



## Eerste instellingen

### Datum en tijd instellen

---

De machine geeft de datum en de tijd weer, en deze gegevens worden afgedrukt op elke fax die u verzendt.

Als de stroom uitvalt, zal de machine de datum en de tijd enkele uren lang bijhouden.



- 1 Druk op **Menu**, **1**, **1**.
- 2 Toets de twee cijfers van het jaartal in en druk op **Set**. “02” wordt in deze machine geregistreerd als 2002.
- 3 Voer twee cijfers voor de maand in en druk op **Set**.
- 4 Voer twee cijfers voor de dag in en druk op **Set**.
- 5 Voer de tijd in 24-uurs formaat in en druk op **Set**.
- 6 Druk op **Stop/Exit**.

### De stations-ID instellen

---

Hier kunt u uw naam, faxnummer en telefoonnummer opslaan. De naam en het faxnummer worden afgedrukt op het voorblad en op alle pagina's die u faxt. (Het telefoonnummer wordt alleen op het voorblad afgedrukt.) (Zie *Automatisch voorblad*, pagina 37.)

Het is uiterst belangrijk dat de fax- en telefoonnummers in internationaal standaardformaat worden ingevoerd, m.a.w. precies in onderstaande volgorde:

- Het + (plus) teken (druk op het \* teken).
- Uw landnummer (bijv. 31 voor Nederland of 32 voor België) en druk op .
- Uw netnummer zonder de eerste 0 (in Spanje is dit een “9”).
- Een spatie ().
- Uw abonneenummer (eventueel met spaties voor de duidelijkheid).

Als uw faxmachine bijvoorbeeld in België is geïnstalleerd, wordt gebruikt voor zowel faxberichten als telefoongesprekken en uw nationale telefoonnummer 02 444 55 55 is, dan moet uw stationsidentificatie als volgt worden ingesteld: +32 2 4445555.

- 1 Druk op **Menu**, **1**, **2**.
- 2 Voer uw faxnummer in (maximaal 20 cijfers) en druk op **Set**.
- 3 Voer uw telefoonnummer in (maximaal 20 cijfers) en druk op **Set**.
- 4 Voer met de kiestoetsen uw naam in (maximaal 20 tekens). Als u een spatie wilt invoeren, drukt u tweemaal op .
- 5 Druk op **Set**.
- 6 Druk op **Stop/Exit**.



- Zie *Tekst invoeren*, pagina 96 voor nadere informatie over het invoeren van uw naam.
- Het telefoonnummer dat u invoert, wordt alleen gebruikt voor het voorblad.
- Als u geen faxnummer invoert, kan er ook geen verdere informatie worden ingevoerd.
- Druk eenmaal op om een spatie tussen nummers in te voegen en druk tweemaal op deze toets om een spatie tussen letters in te voeren.
- Als uw stations-ID reeds was ingevoerd, wordt u gevraagd of u deze identificatie wilt wijzigen (1) of dat u wilt afsluiten zonder wijzigingen aan te brengen (2).

## Aangepaste instellingen

### Volume-instellingen

---

#### Volume van bel

U kunt selecteren hoe luid de bel van de machine overgaat. Het volume van de bel kan desgewenst zelfs worden uitgeschakeld.

- 1 Druk op **Menu, 1, 3, 1**.
- 2 Druk op of om **UIT, LAAG, HALF** of **HOOG** te selecteren.
- 3 Druk op **Set** zodra de gewenste optie op het LCD-scherm staat.
- 4 Druk op **Stop/Exit**.

—of—

U kunt het volume van de bel van de faxmachine instellen wanneer de machine inactief is. De bel kan desgewenst zelfs worden uitgeschakeld (UIT).

Druk op **High** of **Low** om het volume af te stellen. Telkens wanneer u op een van deze toetsen drukt, gaat de bel even over, zodat u hoort hoe luid de bel met de huidige instelling klinkt. Op het LCD-scherm wordt nu de door u gekozen instelling weergegeven.

De nieuwe instelling blijft van kracht totdat u haar wijzigt.



#### Volume van waarschuwingston

Het volume kan worden ingesteld op **LAAG, HOOG** of **UIT**. De fabrieksinstelling is **LAAG**. Als het volume is ingesteld op **LAAG** of op **HOOG**, hoort u een geluidssignaal telkens wanneer u een toets indrukt, een vergissing maakt en aan het einde van faxtransmissies.

- 1 Druk op **Menu, 1, 3, 2**.
- 2 Druk op of om de gewenste instelling te selecteren.
- 3 Druk op **Set** zodra de gewenste optie op het LCD-scherm staat.
- 4 Druk op **Stop/Exit**.

## Volume van luidspreker

U kunt het volume van de luidspreker van deze machine instellen.

- 1 Druk op **Menu, 1, 3, 3**.
- 2 Druk op  of  om het volume af te stellen (**UIT, LAAG, HALF** of **HOOG**).
- 3 Druk op **Set** zodra de gewenste optie op het LCD-scherm staat.
- 4 Druk op **Stop/Exit**.



## PBX en DOORVERBINDEN

---

Uw faxmachine is in eerste instantie zo ingesteld, dat zij kan worden aangesloten op openbare telefoonlijnen (PSTN). De meeste kantoren gebruiken echter een centrale (PBX). Deze faxmachine kan op de meeste PBX-telefoonsystemen worden aangesloten. De Recall-functie van uw faxmachine ondersteunt alleen TBR (Timed Break Recall) en privécentrales gebruiken TBR doorgaans om toegang te geven tot een buitenlijn of om een telefoontje over te zetten naar een ander toestel. U activeert deze functie met de toets **R**.

### PBX instellen

Als uw faxmachine is aangesloten op een centrale, moet **PBX:AAN** worden geselecteerd. Is dit niet het geval, dan moet deze functie uit staan (**UIT**).

- 1 Druk op **Menu, 1, 4**.
- 2 Druk op  of  om **AAN** of **UIT** te selecteren.
- 3 Druk op **Set** zodra de gewenste optie op het LCD-scherm staat.
- 4 Druk op **Stop/Exit**.





In snelkiesnummers of directkiesnummers kunt u een druk op **R** opnemen om toegang te krijgen tot een buitenlijn. Hiertoe drukt u tijdens het programmeren van een dergelijk nummer (menu 2-3-1 of 2-3-2) eerst op **R** (op het LCD-scherm verschijnt een !), pas daarna voert u het telefoonnummer in. U hoeft dan niet meer op **R** te drukken als een snelkiesnummer of een directkiesnummer gebruik maakt van een buitenlijn, de druk op deze toets is immers al in het nummer geprogrammeerd. (Zie *Nummers opslaan om snel te kiezen*, pagina 21.) Als PBX echter is uitgeschakeld (**UIT**), kunt u geen directkiesnummers of snelkiesnummers gebruiken waarin een druk op **R** is geprogrammeerd.

## Zomertijd/wintertijd instellen

---



Met deze functie zet u de klok snel een uur vooruit of een uur terug.

- 1 Druk op **Menu, 1, 5**. Het LCD-scherm geeft het volgende weer:

IN ZOMERTIJD?  
KIES, DRUK SET
- 2 Druk op  of  om zomertijd of wintertijd te selecteren, en druk op **Set**.
- 3 Druk op **1** om over te schakelen van wintertijd naar zomertijd, of andersom, of druk op **2** om af te sluiten zonder wijzigingen aan te brengen.

## Tonerbespaarstand

Met deze functie kunt u toner besparen. Als de optie Tonerbespaarstand wordt ingesteld op **AAN**, zullen uw afdrucken er lichter uitzien. In de fabriek is optie ingesteld op **UIT**.

- 1 Druk op **Menu, 1, 6**.
- 2 Druk op  of  om **AAN** of **UIT** te selecteren.
- 3 Druk op **Set**.
- 4 Druk op **Stop/Exit**.

## Slaapstand



Als u de slaapstand inschakelt, verbruikt de machine minder stroom als zij inactief is doordat de fuser wordt uitgeschakeld. U kunt zelf instellen hoe lang de machine inactief mag zijn voordat de slaapstand wordt ingeschakeld (van 00 tot 99 minuten). De tijd klok wordt automatisch opnieuw ingesteld wanneer de machine een fax ontvangt, of als er een kopie wordt gemaakt. De fabrieksinstelling is 05 minuten. Als de machine in de slaapstand staat, wordt op het LCD-scherm **SLAAPSTAND** weergegeven. Als de machine in de slaapstand staat en u probeert een fax of lijst af te drukken of een kopie te maken, duurt het even voordat de fuser op temperatuur is gekomen.

- 1 Druk op **Menu, 1, 8**.
- 2 Voer met gebruik van de kiestoetsen in hoe lang de machine inactief mag zijn voordat de slaapstand wordt ingeschakeld (00 - 99).
- 3 Druk op **Set**.
- 4 Druk op **Stop/Exit**.

## Stroombespaarstand



Als u de stroombespaarstand activeert, wordt energie bespaard doordat de CPU binnen in de machine wordt uitgeschakeld. Als de machine inactief is en u deze stand activeert (**AAN**), schakelt ze automatisch over naar de energiebesparende stroombespaarstand. In deze stand kunt u de functie Fax Waarnemen echter niet gebruiken, en kan de machine evenmin vanaf een andere locatie worden geactiveerd.

Bovendien zal de machine ook geen datum en tijd meer weergeven.

- 1 Druk op **Menu, 1, 7**.
- 2 Druk op  of  om **AAN** of **UIT** te selecteren.
- 3 Druk op **Set** zodra de gewenste optie op het LCD-scherm staat.
- 4 Druk op **Stop/Exit**.

## De kiesstand instellen (Toon/Puls) (alleen voor Nederland)

De machine is in de fabriek ingesteld op **TOON**. Als u echter een **PULS**-lijn gebruikt, volgt u onderstaande stappen om over te schakelen naar **PULS**.

- 1 Druk op **Menu, 1, 9**. U wordt gevraagd om **PULS** (of **TOON**) te kiezen.
- 2 Gebruik  of  om de gewenste kiesmethode te selecteren.
- 3 Druk op **Set** zodra de gewenste kiesmethode op het LCD-scherm staat.
- 4 Druk op **Stop/Exit**.

## De taal voor de meldingen op het LCD-scherm instellen (alleen voor België)

---

De meldingen op het LCD-scherm kunnen worden weergegeven in het Nederlands, Frans of Engels. De standaardtaal is Nederlands.

- 1 Druk op **Menu, 1, 0**. Op het LCD-scherm verschijnen afwisselend onderstaande meldingen:



TAAL : NEDERLANDS KIES, DRUK SET
-------------------------------------

- 2 Druk op  of  om **NEDERLANDS, FRANS** of **ENGELS** te selecteren.
- 3 Druk op **Set** zodra de gewenste optie op het LCD-scherm staat.
- 4 Druk op **Stop/Exit**.

## Onderste papierbak (alleen met optionele papierbak)

---

U kunt de machine zodanig instellen, dat ze de optionele onderste papierbak herkent. Als u het gebruik van deze bak hebt geactiveerd door bij "Onderste Bak" **AAN** te selecteren, kunt u aangeven welke cassette er voor het faxen en kopiëren moet worden gebruikt.



- 1 Nadat u de optionele papierbak hebt ingesteld, drukt u op **Menu, 2, 0, 2**.
- 2 Druk op  of  om **AAN** (of **UIT**) te selecteren.



- 3 Druk op **Set**.

Als de optionele **ONDERSTE BAK** is ingesteld op **AAN**, kunt u aangeven welke cassette er moet worden gebruikt.

Met de standaardinstelling **AUTO** kan de machine de onderste cassette kiezen als het papier in de bovenste cassette op is. Selecteer **BOVENBAK** of **ONDERBAK** als u speciaal papier in de andere bak wilt bewaren en zelf wenst aan te geven wanneer deze bak wordt gebruikt.

- 4 Als u een cassette wilt gebruiken voor het faxen, drukt u op  of  om **VOOR FAX** te selecteren, waarna u op **Set** drukt  
—of—

Als u een cassette wilt gebruiken voor het kopiëren, drukt u op  of  om **VOOR KOPIE** te selecteren, waarna u op **Set**.

- 5 Druk op  of  om **AUTO, BOVENBAK** of **ONDERBAK** te selecteren, en druk vervolgens op **Set**.
- 6 Druk op **Stop/Exit**.

# Nummers opslaan om snel te kiezen

U kunt de machine op verschillende manieren laten snelkiezen: met directkiesnummers, met snelkiesnummers en met groepen voor het groepsverzenden van faxberichten.

(Zie *Groepsverzenden*, pagina 40.)

De nummers die in het geheugen zijn opgeslagen raken niet verloren als de stroom uitvalt.

## Directkiesnummers opslaan

U kunt 32 fax- en telefoonnummers opslaan die dan met één druk op een toets gekozen kunnen worden. Samen met deze nummers kunnen ook namen worden opgeslagen. Als u op een directkiestoets drukt, verschijnt op het LCD-scherm de naam of het nummer dat wordt gekozen. (Zie *Directkiezen*, pagina 24.)



Directkiestoetsen zijn niet de normale kiestoetsen. Dit zijn de vier rijen toetsen links op het bedieningspaneel (nummer 1-32). De directkiestoetsen 17-32 kunt u gebruiken door de toets **Shift** ingedrukt te houden en vervolgens de overeenkomstige directkiestoets in te drukken.

- 1 Druk op **Menu, 2, 3, 1**.
- 2 Druk op de directkiestoets waaronder u het nummer wilt opslaan. Op het LCD-scherm staat het nummer van de door u gekozen directkiestoets.
- 3 Voer een nummer in (maximaal 20 tekens), en druk op **Set**. U wordt gevraagd een naam in te voeren.
- 4 Gebruik de normale kiestoetsen om de naam in te voeren (maximaal 15 tekens). (Zie *Tekst invoeren*, pagina 96.)—**of**—Ga naar stap 5 om het nummer zonder een naam op te slaan.
- 5 Druk op **Set**. Ga terug naar stap 2 om nog een directkiesnummer op te slaan,—**of**—druk op **Stop/Exit**. Wanneer u op een directkiestoets drukt, verschijnt op het LCD-scherm de naam van de persoon wiens nummer wordt gekozen. Als u geen naam hebt ingevoerd, wordt het nummer getoond.

## Snelkiesnummers opslaan



Regelmatig gebruikte nummers kunnen ook als snelkiesnummers worden opgeslagen, die met behulp van vijf toetsen worden gekozen. Er zijn 200 locaties voor snelkiesnummers. (Zie *Snelkiezen*, pagina 33.)

- 1 Druk op **Menu, 2, 3, 2**.  
U wordt gevraagd een locatie in te voeren.
- 2 Voer met behulp van de kiestoetsen een driecijferige locatie in (001-200), en druk vervolgens op **Set**. Op het scherm wordt het ingevoerde locatienummer weergegeven en u wordt gevraagd om het nummer in te voeren dat u wilt opslaan.
- 3 Voer het nummer in (maximaal 20 cijfers), en druk op **Set**.  
U wordt nu gevraagd een naam bij het nummer op te slaan.
- 4 Gebruik de normale kiestoetsen om de naam in te voeren (maximaal 15 tekens). (Zie *Tekst invoeren*, pagina 96.)—**of**—Ga naar stap 5 om het nummer zonder een naam op te slaan.
- 5 Druk op **Set**. Ga terug naar stap 2 om nog een snelkiesnummer op te slaan,—**of**—druk op **Stop/Exit**. Als u een snelkiesnummer kiest, wordt op het LCD-scherm de naam weergegeven die u bij dat nummer hebt opgeslagen. Als u geen naam hebt opgeslagen, wordt het nummer dat u hebt opgeslagen weergegeven.

## Directkiesnummers en snelkiesnummers wijzigen

---

Als u probeert een directkiesnummer of een snelkiesnummer op te slaan op een locatie waar reeds een nummer staat, verschijnt de naam van het huidig opgeslagen nummer op het LCD-scherm en wordt u gevraagd of u deze wilt wijzigen of de handeling wilt afsluiten.

- 1** Druk op **Menu, 2, 3, 1** en druk vervolgens op de directkiestoets waaronder het te wijzigen nummer is opgeslagen.  
—of—  
Druk op **Menu, 2, 3, 2** en voer met de kiestoetsen de driecijferige locatie in (001-200), en druk op **Set**.
- 2** Druk op **1** als u het opgeslagen nummer wilt wijzigen, of op **2** als u de handeling wilt afsluiten zonder een wijziging te maken.
- 3** Voer het nieuwe nummer in.
  - ◆ Als u het nummer wilt wissen, drukt u op **Clear** als de cursor helemaal links van de cijfers staat.
  - ◆ Als u één van de cijfers wilt veranderen, gaat u met de pijltoetsen  of  naar het te wijzigen cijfer en voert u het nieuwe cijfer in,—of—drukt u op **Clear** om alle tekens boven en rechts van de cursor te wissen.
- 4** Volg de verdere procedure die is beschreven in “Directkiesnummers opslaan” en “Snelkiesnummers opslaan”.





U kunt een lijst afdrukken van alle nummers die u hebt opgeslagen. (Zie *De toets Reports*, pagina 36.)

## Het scannen afstellen

### Contrast

Als uw document erg licht of donker is, wilt u het contrast wellicht aanpassen. Gebruik **LICHT** voor het verzenden van een erg licht document. Gebruik **DONKER** voor een erg donker document. Dit is een tijdelijke instelling die alleen voor het huidige document geldt.



- 1 Plaats het document met de bedrukte zijde naar beneden in de automatische documenteninvoer.
- 2 Druk op **Menu, 2, 2, 1**.
- 3 Gebruik  of  om **AUTO**, **LICHT** of **DONKER** te selecteren.
- 4 Druk op **Set** zodra de gewenste optie op het LCD-scherm staat.
- 5 Druk op **2** als u klaar bent met instellen en ga naar stap 6,—of—druk op **1** als u nog andere instellingen wilt maken. Het scherm toont opnieuw het menu **STANDINST. VERZEND MENU**.
- 6 Voer een faxnummer in en druk op **Fax Start**.

### Faxresolutie

Als er een document in de automatische documenteninvoer zit, kunt u de toets **Resolution** gebruiken om de instelling tijdelijk te wijzigen. Druk herhaaldelijk op **Resolution** totdat de gewenste instelling op het LCD-scherm wordt weergegeven.

—of—

Wijzig de standaardinstelling.

- 1 Druk op **Menu, 2, 2, 2**.
- 2 Druk op  of  om de gewenste resolutie te selecteren, en druk op **Set**.
- 3 Druk op **2** als u klaar bent met instellen—of—druk op **1** als u nog andere instellingen wilt maken. Het scherm toont opnieuw het menu **STANDINST. VERZEND MENU**.
- 4 Druk op **Stop/Exit**.

<b>STAND.:</b>	geschikt voor de meeste getypte documenten. (Geen lichte tinten)
<b>FIJN:</b>	is een ideale instelling voor documenten met een klein lettertype. De transmissiesnelheid is langzamer dan bij de standaardresolutie.
<b>S.FIJN:</b>	geschikt voor kleine lettertjes of artwork. De transmissiesnelheid is langzamer dan bij de fijne resolutie.
<b>FOTO:</b>	is een ideale instelling voor documenten met wisselende grijs tinten, zoals foto's. De transmissiesnelheid is tamelijk langzaam.



# Een nummer kiezen

## Directkiezen

---

- 1 Plaats het document met de bedrukte zijde naar beneden in de automatische documenteninvoer.
- 2 Druk op de directkiestoets waaronder het te kiezen nummer is opgeslagen.
- 3 Druk op **Fax Start**.



Als u een snelkies- of directkiestoets gebruikt waaraan nog geen nummer is toegewezen, hoort u een waarschuwingstoon en verschijnt op het LCD-scherm de melding **NIET OPGESLAGEN**. Deze melding verdwijnt na 2 seconden.

## Snelkiezen



---

- 1 Plaats het document met de bedrukte zijde naar beneden in de automatische documenteninvoer.
- 2 Druk op **Search/Speed Dial** en vervolgens op # gevolgd door de driecijferige code van het gewenste snelkiesnummer.
- 3 Druk op **Fax Start**.

## Telefoonindex

---

U kunt zoeken naar namen die zijn opgeslagen in het geheugen voor directkiesnummers en snelkiesnummers. (Zie *Directkiesnummers opslaan*, pagina 21 en *Snelkiesnummers opslaan*, pagina 21.)

- 1 Plaats het document met de bedrukte zijde naar beneden in de automatische documenteninvoer.
- 2 Druk op **Search/Speed Dial**.
- 3 Als u wilt zoeken naar de naam waaronder een nummer is opgeslagen (in alfabetische volgorde zoeken), dan voert u de eerste letter van de naam in en drukt u vervolgens op  of .
- 4 Druk op **Fax Start** zodra de gewenste gegevens op het LCD-scherm worden weergegeven.

## Combinatienummers

---

Lange nummers kunnen worden opgesplitst en in delen worden opgeslagen als directkiesnummers en snelkiesnummers. Vervolgens kunt u twee of meer van deze gedeeltelijke nummers combineren, en aanvullen met nummers die met de hand worden ingevoerd. Deze nummers kunnen in elke gewenste combinatie worden gebruikt. Zodra u op **Fax Start** drukt, worden de nummers in de door u bepaalde volgorde gekozen.

Bijvoorbeeld:

U kunt “555” onder directkiestoets **01** opslaan, en “7000” onder directkiestoets **02**. Als u nu op directkiestoets **01, 02** en **Fax Start** drukt, wordt het nummer “555 7000” gekozen. Als u dit nummer tijdelijk wilt wijzigen, kunt u een deel van het nummer vervangen door een met de hand ingevoerd nummer. Als u dus op directkiestoets **01** drukt en met de kiestoetsen “**7001**” invoert, wordt het nummer “555 7001” gekozen.

Het gebruik van toegangscode is uiterst eenvoudig. Soms is het voordeliger om een ander telefoonbedrijf te gebruiken voor uw internationale gesprekken; ook kunnen de tarieven variëren naar gelang bestemming en tijd van de dag. Om de lagere tarieven te kunnen gebruiken, kunt u toegangscode of nummers van internationale diensten opslaan als direct- of snelkiesnummers.

## Faxnummers automatisch of met de hand opnieuw kiezen

Faxnummers automatisch opnieuw kiezen: Als u een fax automatisch wilt verzenden en het nummer in gesprek is, zal de machine het nummer met tussenpozen van vijf minuten automatisch maximaal drie keer opnieuw proberen.

Faxnummers met de hand opnieuw kiezen: Plaats het document dat opnieuw moet worden verzonden en druk op **Redial/Pause** en vervolgens op **Fax Start** om laatst gekozen nummer opnieuw te kiezen.

### Pauze

Druk op **Redial/Pause** om een pauze in te voegen tussen de cijfers die worden gekozen.



Als de machine is aangesloten op een centrale, moet u vóór de fax- en telefoonnummers wellicht een extra cijfer (bijv. "9") en een pauze invoegen om toegang te krijgen tot een buitenlijn. Als u op **Redial/Pause** drukt, verschijnt op het LCD-scherm een streepje ".". Als u in een nummer een pauze opslaat, wordt in het betreffende nummer een pauze van 3.5 seconde ingevoegd.

## Verzenden

### Automatisch verzenden

Dit is de makkelijkste manier.

**BELANGRIJK:** bij het automatisch verzenden mag de hoorn van het externe toestel niet worden opgenomen.

- 1 ▶ Plaats het document met de bedrukte zijde naar beneden in de automatische documenteninvoer.
- 2 ▶ Voer het gewenste faxnummer in. U kunt hiervoor de directkiestoetsen of de snelkiestoetsen gebruiken, of u kunt het nummer zoeken of met de hand invoeren.
- 3 ▶ Druk op **Fax Start**.

### Handmatig verzenden (met een extern toestel)

Als u documenten handmatig gaat verzenden, hoort u de kiestoon, de beltonen en de faxontvangsttonen. Pas wanneer u deze laatste tonen hoort, kunt u de fax verzenden.

- 1 ▶ Plaats het document met de bedrukte zijde naar beneden in de automatische documenteninvoer.
- 2 ▶ Neem de hoorn van de haak en wacht totdat u de kiestoon hoort.
- 3 ▶ Voer het gewenste faxnummer in. U kunt hiervoor de directkiestoetsen of de snelkiestoetsen gebruiken, of u kunt het nummer zoeken of met de hand invoeren. (Zie *Een nummer kiezen*, pagina 24.)
- 4 ▶ Zodra u de faxtonen hoort, drukt u op **Fax Start**.
- 5 ▶ Leg de hoorn van de externe telefoon op de haak.

## Tweevoudige werking

---

U kunt tot 50 berichten in het faxgeheugen scannen, zelfs terwijl de machine een andere fax ontvangt of vanuit het geheugen verzendt. Voor elke fax die u scant kunt u de instellingen tijdelijk wijzigen, behalve de instellingen voor de Tijdklok en voor het Pollen.

Als u tijdens het scannen van de eerste pagina van een fax de melding **GEHEUGEN VOL** ziet, dient u op **Stop/Exit** te drukken om de scan te stoppen. Als de melding **GEHEUGEN VOL** wordt weergegeven tijdens het scannen van een volgende pagina, kunt u ofwel op **Fax Start** drukken om de gescande pagina's te zenden, of op **Stop/Exit** drukken om de handeling te annuleren.







- 1 Plaats het document met de bedrukte zijde naar beneden in de automatische documenteninvoer.
- 2 Voer het gewenste faxnummer in.
- 3 Druk op **Fax Start**. De machine begint het document te scannen. Het LCD-scherm toont het jobnummer (#XXX) van de fax, en hoeveel geheugen nog beschikbaar is. Als de machine begint te kiezen, kunt u onmiddellijk stap 1 t/m 3 herhalen voor de volgende fax.

## Direct (ofwel real-time) verzenden

---

Als u een fax gaat verzenden, zal de machine de documenten eerst in het geheugen scannen. Zodra de lijn vrij is, kiest de machine het nummer en wordt de fax verzonden. Als het geheugen vol is, zal de machine het document direct verzenden (zelfs als **DIRECT VERZ.** is ingesteld op **UIT**).

Soms wilt u een belangrijk document onmiddellijk verzenden, zonder te wachten totdat het vanuit het geheugen wordt verzonden. U kunt **DIRECT VERZ.** dan op **AAN** instellen.

- 1 Plaats het document met de bedrukte zijde naar beneden in de automatische documenteninvoer.
- 2 Druk op **Menu, 2, 2, 5**.
- 3 Om de standaardinstelling te wijzigen, drukt u op  of  om **AAN** (of **UIT**) te selecteren waarna u op **Set** drukt. Ga naar stap 6,—of—drukt u op  of  om **ALLEEN DEZE FAX** te selecteren als de instelling alleen voor de volgende fax geldt.
- 4 Druk op **Set**.
- 5 Als de instelling alleen geldt voor de volgende fax, drukt u op  of  om **AAN** te selecteren en drukt u op **Set**.
- 6 Druk op **1** als u nog andere instellingen wilt maken (op het LCD-scherm wordt dan het **VERZEND MENU** weergegeven),—of—drukt u op **2** als u verder geen instellingen meer wilt maken. U kunt dan doorgaan naar stap 7.
- 7 Als u **DIRECT VERZ.** uitsluitend voor de volgende fax hebt geactiveerd, voert u het faxnummer in en drukt u vervolgens op **Fax Start**.

## Ontvangststand: instellingen

### De ontvangststand selecteren



Deze machine heeft vier verschillende ontvangststanden. Druk herhaaldelijk op **Mode** totdat de lampjes **Fax** en **F/T** de gewenste instelling aangeven. Als u Fax/Tel (F/T) of de handmatige stand wilt selecteren, moet u een extern toestel aansluiten, en als u de stand ANTW.APP. wilt selecteren, moet u een extern antwoordapparaat aansluiten.

Ontvangststand		Wanneer moet u deze stand gebruiken
( <input type="radio"/> betekent lampje uit. <input checked="" type="radio"/> betekent lampje aan.)		
1. ALLEEN FAX	<input checked="" type="radio"/> Fax   <input type="radio"/> TAD   <input type="radio"/> F / T	Gebruik deze functie als u alleen faxberichten wilt ontvangen (geen telefoontjes). De machine moet op een aparte lijn zijn aangesloten. De machine beantwoordt elk telefoontje automatisch alsof het een faxbericht betreft. U kunt geen normale telefoontjes ontvangen, maar u kunt wel opbellen. (Deze stand wordt aangeraden als uw faxmachine op een aparte lijn is aangesloten.)
2. FAX/TEL (F/T) (met een extern toestel)	<input type="radio"/> Fax   <input type="radio"/> TAD   <input checked="" type="radio"/> F / T	Gebruik deze functie als u talrijke faxen verwacht en slechts weinig telefoontjes. De machine beantwoordt automatisch elke oproep. Is de oproep een fax, dan wordt die afgedrukt. Is de oproep geen fax, dan krijgt u het dubbele belsignaal van de F/T-stand, dat verschilt van het gewone belsignaal. U dient dan de hoorn op te nemen. Als u deze instelling kiest, moet u de belvertraging en de F/T-beltijd instellen (op de volgende bladzijden).
3. ANT:ANTWOORDAPP. (met een extern antwoordapparaat)	<input checked="" type="radio"/> Fax   <input type="radio"/> TAD   <input checked="" type="radio"/> F / T	Dit is de enige instelling die u kunt gebruiken met een <b>extern</b> antwoordapparaat. Uw antwoordapparaat beantwoordt alle inkomende telefoontjes. Zodra het antwoordapparaat de telefoon beantwoordt, luistert de machine of er faxtonen worden uitgezonden. Als ze deze faxtonen hoort, wordt het faxbericht afgedrukt. (Zie <i>Aansluiting van een extern antwoordapparaat</i> , pagina 5.)
Deze instelling werkt uitsluitend wanneer er een extern antwoordapparaat op uw faxmachine is aangesloten. De belvertraging en de F/T-beltijd werken in deze stand niet.		
4. HANDMATIG (met een extern toestel)	<input type="radio"/> Fax   <input type="radio"/> TAD   <input type="radio"/> F / T	Gebruik deze functie als u veel telefoontjes ontvangt en slechts weinig faxen. U moet elk telefoontje zelf beantwoorden. Als u faxtonen hoort, moet u wachten totdat de machine het telefoontje automatisch overneemt, waarna u ophangt (zie Fax Waarnemen).



## Faxberichten handmatig ontvangen (Handmatige stand)

Als u de handmatige ontvangststand selecteert (de lampjes **Fax** en **F/T** branden niet), dient u elk telefoontje op het externe toestel aan te nemen. U kunt deze stand selecteren door op de toets **Mode** te drukken. In de handmatige stand reageert u als volgt:

Bij een...	Moet u....
1. Normaal telefoontje	Op normale wijze telefoneren.
2. Telefoontje met het verzoek een fax te verzenden	Nadat u bent uitgesproken drukt u op <b>Fax Start</b> en legt u de hoorn van het externe toestel op de haak. <b>NB:</b> de persoon die de fax verzendt moet ook op Start drukken.
3. Faxtoon	Op <b>Fax Start</b> drukken en de hoorn neerleggen.



## De belvertraging instellen (het aantal keren dat de bel overgaat)

De belvertraging bepaalt hoe vaak de telefoon in de stand ALLEEN FAX of FAX/TEL overgaat voordat de machine opneemt. (Zie *Werken met een extern of een tweede toestel*, pagina 45. Zie ook *Uitsluitend voor de stand Fax/Telefoon*, pagina 46.)

- 1 Druk op **Menu, 2, 1, 1**.
- 2 Druk op  of  om te selecteren hoe vaak de bel overgaat voordat wordt opgenomen (voor Nederland 02-06, voor België 02-10).
- 3 Druk op **Set** zodra de gewenste optie op het LCD-scherm staat.
- 4 Druk op **Stop/Exit**.

## De F/T-beltijd (Fax/Tel) instellen (alleen voor de stand Fax/Tel)

U kunt specificeren hoe lang de faxmachine met een dubbele bel moet overgaan om u te laten weten dat iemand u probeert te bellen. Deze dubbele bel hoort u pas na de belvertraging. U kunt het telefoontje echter wel aannemen op een tweede toestel dat op een afzonderlijk contact maar op dezelfde lijn is aangesloten. (Zie *Werken met een extern of een tweede toestel*, pagina 45.)

- 1 Druk op **Menu, 2, 1, 2**.
- 2 Druk op  of  om te selecteren hoe lang de bel van de machine moet overgaan om u op een normaal telefoongesprek te attenderen, en druk vervolgens op **Set**.
- 3 Druk op **Stop/Exit**.

Als de faxmachine in de stand Fax/Tel staat en de telefoon gaat, zullen alle toestellen op deze lijn het aantal keren overgaan dat u in de belvertraging hebt geselecteerd.

U kunt het gesprek door de faxmachine laten beantwoorden, die dan zal bepalen of het een faxbericht of een normaal gesprek is. Als het een normaal telefoongesprek is, houdt het dubbele belsignaal net zo lang aan als u onder F/T-beltijd hebt geselecteerd.





Zelfs als de beller tijdens het dubbele belsignaal ophangt, zal dit signaal het aantal seconden aanhouden dat u hebt geselecteerd.

## Fax Waarnemen (met een extern of tweede toestel)

---

Wanneer u deze functie selecteert, hoeft u niet op **Fax Start** of \* **5 1** te drukken als er een fax binnenkomt; u wacht gewoon een paar seconden en legt de hoorn op de haak zodra op het LCD-scherm van uw faxmachine de melding **ONTVANGST** verschijnt, of zodra u via de hoorn van een tweede toestel het tjirpende geluid hoort. Als u **AAN** selecteert, kan uw faxmachine faxen automatisch ontvangen, zelfs als u de hoorn van een tweede toestel of van een op de faxmachine aangesloten toestel van de haak neemt. Als u **UIT** selecteert, moet u de faxmachine zelf activeren door op **Fax Start** te drukken, of door op een extern of tweede toestel \* **5 1** te drukken. (De code voor het op afstand activeren moet dan via **Menu, 2, 1, 4** zijn ingesteld op **AAN**, zodat de code \* **5 1** kan worden gebruikt.) (Zie *Werken met een extern of een tweede toestel*, pagina 45.)

Als Fax Waarnemen vanwege een slechte verbinding niet werkt, moet u de code voor activeren \* **5 1** invoeren.

- 1** ▶ Druk op **Menu, 2, 1, 3**.
- 2** ▶ Gebruik  of  om **AAN** of **UIT** te selecteren, en druk vervolgens op **Set**.
- 3** ▶ Druk op **Stop/Exit**.

# Faxen ontvangen

## Een verkleinde afdruk van een inkomend document maken (Automatische verkleining)

Als u **AAN** selecteert, zal de machine het verkleiningspercentage zelf bepalen, zodat de fax op een vel A4-papier past, ongeacht de grootte van het inkomende document.

Als u de onderste papierbak gebruikt, kunt u de automatische verkleining voor elke papiercassette activeren.



De onderste papierbak is los verkrijgbaar.

**1** Druk op **Menu 2, 1, 5**. Op het scherm verschijnt het volgende:

5.AUTO REDUCTIE

**2** Gebruik  of  om **AAN** (of **UIT**) te selecteren.

**3** Druk op **Set** zodra de gewenste optie op het LCD-scherm staat.

**4** Druk op **Stop/Exit**.



Als u faxberichten ontvangt die twee pagina's beslaan, selecteert u **AAN**.





- Als u automatische verkleining gebruikt om het inkomende faxbericht op één pagina te kunnen afdrucken, mag het origineel niet langer zijn dan 35 cm. Is het origineel langer, dan worden de gegevens niet verkleind en wordt op een volgend vel verdergegaan.
- Als u automatische verkleining gebruikt en een faxbericht ontvangt dat kleiner is dan het papier waarop wordt afgedrukt, wordt het bericht niet verkleind maar in de oorspronkelijke grootte afgedrukt.

## De afdrukdichtheid instellen

Als de machine te licht of te donker afdrukt, kunt u de afdrukdichtheid aanpassen. De nieuwe instelling blijft van kracht totdat u haar wijzigt. Deze instelling wijzigt ook de afdrukdichtheid van de kopieerfunctie.

**1** Druk op **Menu, 2, 1, 7**.

**2** Druk op  of  om de gewenste dichtheid te selecteren. Elke keer dat de toets wordt ingedrukt, wordt de volgende instelling geselecteerd.

**3** Druk op **Set** zodra de gewenste optie op het LCD-scherm staat.

**4** Druk op **Stop/Exit**.

## Ontvangen in het geheugen

---



Als het papier in de papercassette tijdens het ontvangen van een faxbericht op raakt, dan wordt op het LCD-scherm de melding “**KIJK PAPIER NA**” weergegeven en moet u meer papier in de papercassette plaatsen.

### Als de GEH.ONTVANGST op AAN staat...

dan gaat de faxmachine gewoon door met het ontvangen van de fax en worden de overige pagina's in het geheugen opgeslagen (als er genoeg geheugen beschikbaar is). Faxen die daarna worden ontvangen, worden tevens in het geheugen opgeslagen totdat het geheugen vol is, waarna verdere inkomende faxoproepen niet automatisch worden beantwoord. Zodra er nieuw papier in de multifunctionele papercassette is geplaatst, worden alle gegevens afgedrukt.

### Als de GEH.ONTVANGST op UIT staat...

dan wordt verdergegaan met de ontvangst van het inkomende faxbericht en worden de overige pagina's in het geheugen opgeslagen (als er genoeg geheugen beschikbaar is). Verdere faxoproepen worden pas weer automatisch beantwoord nadat er nieuw papier is geplaatst. De laatste fax wordt afgedrukt zodra er nieuw papier in de multifunctionele papercassette is geplaatst.

- 1 Druk op **Menu, 2, 1, 6**.
- 2 Gebruik  of  om **AAN** (of **UIT**) te selecteren, en druk op **Set** zodra de gewenste optie op het LCD-scherm staat.
- 3 Druk op **Stop/Exit**.

## Een fax uit het geheugen afdrukken

---

Als de optie Fax Opslaan is geactiveerd, zodat u uw faxberichten vanaf een andere locatie kunt opvragen, kunnen de faxberichten die in het geheugen zijn opgeslagen toch nog op deze faxmachine worden afgedrukt. U moet dan echter wel bij de machine staan. (Zie *Fax Opslaan instellen*, pagina 50.)

- 1 Druk op **Menu, 2, 5, 4**.
- 2 Druk op **Fax Start**.
- 3 Nadat alle in het geheugen opgeslagen gegevens zijn afgedrukt, drukt u op **Stop/Exit**.



## Telefoongesprekken voeren via een externe telefoon

Als u een extern telefoontoestel aansluit op uw faxmachine, kunt u normale telefoongesprekken voeren vanaf de faxmachine. Nummers kunnen met de hand worden gekozen, met de directkiestoetsen of met de snelkiestoetsen.



U kunt ook combinatienummers of de pauzefunctie gebruiken. (Zie *Combinatienummers*, pagina 24 en *Pauze*, pagina 25.)

### Met de hand kiezen

---



Om een nummer met de hand te kiezen, toetst u gewoon het telefoonnummer in.

- 1 Neem de hoorn van de externe telefoon op.
- 2 Wacht totdat u de kiestoon hoort en gebruik vervolgens de normale kiestoetsen om het nummer te kiezen.
- 3 Als u wilt ophangen legt u de hoorn weer neer.

### Telefoonindex

---

U kunt zoeken naar namen die zijn opgeslagen in het geheugen voor directkiesnummers en snelkiesnummers. (Zie *Directkiesnummers opslaan*, pagina 21 en *Snelkiesnummers opslaan*, pagina 21.)

- 1 Neem de hoorn van de externe telefoon op.
- 2 Druk op **Search/Speed Dial** en voer vervolgens met de kiestoetsen de eerste letter in van de naam die u wilt zoeken.
- 3 Druk op  of  om het geheugen op alfabetische volgorde af te zoeken.
- 4 Als u de gezochte naam hebt gevonden, drukt u op **Fax Start** om het nummer te kiezen.
- 5 Hang weer op als het gesprek is beëindigd.

## Directkiezen

- 1 ▶ Neem de hoorn van de externe telefoon op.
- 2 ▶ Wacht totdat u de kiestoon hoort en druk vervolgens op de directkiestoets waaronder het te kiezen nummer is opgeslagen. Als u directkiestoetsen 17-32 wilt gebruiken, moet u de toets **Shift** ingedrukt houden en op de directkiestoets in kwestie drukken.
- 3 ▶ Als u wilt ophangen legt u de hoorn weer neer.



Als u een directkiestoets gebruikt waaraan nog geen nummer is toegewezen, hoort u een waarschuwingstoon en verschijnt op het LCD-scherm de melding **NIET OPGESLAGEN**. Deze melding verdwijnt na twee seconden.

## Snelkiezen

- 1 ▶ Neem de hoorn van de externe telefoon op.
- 2 ▶ Als u de kiestoon hoort, drukt u op **Search/Speed Dial** gevolgd door **#** en de drie cijfers van het snelkiesnummer. (Zie *Snelkiesnummers opslaan*, pagina 21.)
- 3 ▶ Als u wilt ophangen legt u de hoorn weer neer.

## Kiezen met de hoorn op haak

- 1 ▶ Voer het gewenste faxnummer in. U kunt hiervoor de directkiestoetsen of de snelkiestoetsen gebruiken, of u kunt het nummer zoeken of met de hand invoeren.
- 2 ▶ Op het LCD-scherm verschijnt het nummer dat u kiest of de naam die bij de directkiestoets of de snelkiestoets is opgeslagen.
- 3 ▶ Druk op **Fax Start**.
- 4 ▶ Neem de hoorn van het externe toestel op en druk op **Tel** zodra u de persoon aan de andere kant van de lijn hoort.



Wanneer u iemand opbelt en na het kiezen van het nummer op **Fax Start** drukt, kunt u weliswaar luisteren naar de persoon aan de andere kant van de lijn, maar deze persoon kan u alleen horen wanneer u de hoorn van het externe toestel opneemt.

Als u per ongeluk op **Tel** drukt voordat u de hoorn van de externe telefoon hebt opgenomen, wordt de verbinding verbroken.

## Toon/Puls (alleen voor Nederland)

---

Als u uw faxmachine hebt ingesteld op het kiezen m.b.v. pulsen maar u toonsignalen moet uitzenden (bijv. voor telefonisch bankieren), volgt u onderstaande procedure. Als u de normale toetswerking gebruikt, worden er altijd toonsignalen uitgezonden en kunt u deze instructies negeren.

- 1** Neem de hoorn van het externe toestel van de haak en kies het nummer.
- 2** Druk op het bedieningspaneel van de machine op # als u wordt gevraagd een nummer in te voeren. Elke kiestoets die u nu indrukt, zendt toonsignalen uit.
- 3** Zodra u ophangt, wordt weer overgeschakeld naar kiezen m.b.v. pulsen.

## De stand Fax/Telefoon

---

Wanneer u één lijn gebruikt voor uw telefoongesprekken en uw faxtransmissies, zal de faxmachine in de stand Fax/Tel (**F/T**) zelf kunnen waarnemen of het inkomende telefoontje een gesprek of een faxbericht is. (Zie *De ontvangstand selecteren*, pagina 27.)

### De Telefoon-toets

Met deze toets kunt u een telefoongesprek overnemen wanneer u de hoorn van een extern toestel opneemt als u de dubbele bel van de stand Fax/Tel hoort.

Als u tijdens een telefoongesprek op **Tel** drukt, kunt u de persoon aan de andere kant van de lijn nog wel horen, maar de andere partij kan u dan niet meer horen.

## Het verzendrapport en het journaal instellen

Voor twee rapporten moeten in de programmeerstand eerst een paar instellingen worden gemaakt: dit zijn het verzendrapport en het journaal. U opent de betreffende menu's als volgt:

Druk op **Menu, 2, 4, 1.**

—of—

Druk op **Menu, 2, 4, 2.**

1. VERZ. RAPPORT

2. JOURNAAL PER.

## Het verzendrapport aanpassen

Het verzendrapport bewijst dat een faxbericht verzonden is. In dit rapport staan de naam en het nummer van de ontvangende partij, de datum en de tijd waarop het faxbericht was verzonden, en of de transmissie foutloos is verlopen.

Als deze functie **UIT** staat, wordt het rapport alleen automatisch afgedrukt als er een fout is opgetreden tijdens de transmissie. Als het rapport een foutmelding vermeldt, verzendt u het document opnieuw. Als het rapport vermeldt dat u de leesbaarheid van sommige pagina's moet controleren, verzendt u deze opnieuw.

Als u meerdere faxen naar dezelfde bestemming stuurt, hebt u in het rapport wellicht een herinnering nodig om deze faxtransmissies te kunnen identificeren. U kunt **UIT+BEELD** of **AAN+BEELD** selecteren om op het rapport een deel van de eerste pagina van het faxbericht af te drukken.

**1** Druk op **Menu, 2, 4, 1.**

**2** Druk op  of  om **UIT**, **UIT+BEELD**, **AAN** of **AAN+BEELD** te selecteren.

**3** Druk op **Set.**



**4** Druk op **Stop/Exit.**

## De regelmaat van het journaal instellen

U kunt de machine zodanig instellen, dat er op vaste tijden een journaal wordt afgedrukt (NA 50 FAXEN, 6/12/24 uur, 2, 7 dagen, of u kunt het journaal uitschakelen). Als u het journaal uitzet (**UIT**), kunt u het via de hieronder beschreven procedure afdrucken.

**1** Druk op **Menu, 2, 4, 2.**

**2** Druk op  of  om uw instelling te selecteren, en druk op **Set.**

**3** Als u 7 dagen kiest, wordt u gevraagd aan te geven welke de eerste dag van de 7-daagse periode moet zijn. Druk op  of  om een instelling te kiezen en druk vervolgens op **Set.**

**4** Voer het tijdstip in waarop u het journaal wilt afdrucken, in 24-uurs formaat (dus 19:45 als u het 's avonds om kwart voor acht wilt printen), en druk op **Set.**

**5** Druk op **Stop/Exit.**

# De toets Reports

Er zijn zes rapporten beschikbaar.

1. HELP

Een lijst van de belangrijkste handelingen en functies.

2. KIESLIJST

Een lijst van namen en nummers die zijn opgeslagen in het geheugen voor directkiesnummers en snelkiesnummers. De nummers staan in numerieke volgorde in de lijst.

3. JOURNAAL

In deze lijst staat informatie over de laatste 200 ontvangen en verzonden faxen. TX betekent verzonden; RX betekent ontvangen.

4. VERZENDRAPPORT

Drukt een verzendrapport af van de laatste transmissie.

5. SYSTEEM INST.



Een lijst van instellingen voor **STAND.INSTELL.**, **ONTVANGST MENU**, **VERZEND MENU**, **RAPPORT INST.**, **AFSTAND OPTIES** en **DIVERSEN**.

6. BESTEL DOC.

U kunt een bestelformulier voor toebehoren naar uw Brother-dealer afdrukken.

## Een rapport afdrukken

**1** Druk op **Reports**.

**2** Druk op  of  om het gewenste rapport te selecteren, en druk op **Set**.  
—of—

Voer het nummer in van het rapport dat u wilt afdrukken. Als u de helplijst wilt afdrukken, drukt u bijvoorbeeld op **1**.

## Geavanceerd gebruik

### Automatisch voorblad

Dit voorblad wordt naar de faxmachine van de ontvangende partij gestuurd. Als de verbinding wordt gemaakt met gebruik van de directkiesfunctie of de snelkiesfunctie, staan op het voorblad de gegevens die met deze functies zijn opgeslagen, zoals bijvoorbeeld de naam.

Op dit voorblad staan verder ook uw stations-ID en het aantal pagina's dat u verzendt. Als u de optie **VOORBLAD INST.** hebt ingesteld op **AAN** (zie *Altijd een voorblad verzenden*, pagina 38), komt in het vak voor het aantal pagina's niets te staan.

U kunt een van de opmerkingen selecteren, of **1.GEEN OPMERKING** kiezen als u geen opmerking op uw voorblad wilt zetten.

1. GEEN OPMERKING  
KIES, DRUK SET

U kunt een van de hiernaast afgebeelde opmerkingen selecteren, of u kunt zelf twee opmerkingen van maximaal 27 tekens opstellen en een van deze opmerkingen gebruiken. (Zie *Uw eigen opmerking opstellen*, pagina 38.)

2. BELLEN A.U.B.  
KIES, DRUK SET





3. BELANGRIJK  
KIES, DRUK SET

4. VERTROUWELIJK  
KIES, DRUK SET

### Voorblad uitsluitend voor het volgende faxbericht

De stations-ID moet zijn ingesteld. (Zie *De stations-ID instellen*, pagina 16.) Deze functie werkt uitsluitend als de stations-ID is ingesteld.





U kunt uw faxmachine zo instellen, dat alleen met een bepaald document een voorblad wordt verzonden.

- 1 ▶ Plaats het document met de bedrukte zijde naar beneden in de automatische documenteninvoer.
- 2 ▶ Druk op **Menu, 2, 2, 7.**
- 3 ▶ Druk op **Set** zodra op het LCD-scherm de optie **ALLEEN DEZE FAX** staat.
- 4 ▶ Druk op  of  om **AAN** te selecteren, en druk op **Set**.
- 5 ▶ Druk op  of  om de mogelijke opmerkingen te bekijken.
- 6 ▶ Druk op **Set** zodra de gewenste optie op het LCD-scherm staat.
- 7 ▶ Voer twee cijfers in om aan te geven uit hoeveel pagina's uw faxbericht bestaat. (Voer 00 in als u dit vak leeg wilt laten.) Maakt u een vergissing, druk dan op  en voer het aantal pagina's opnieuw in.
- 8 ▶ Druk op **Set**. Op het scherm verschijnt de melding dat u kunt doorgaan.
- 9 ▶ Druk op **1** als u nog andere instellingen wilt selecteren. Het LCD-scherm toont nu weer het **VERZEND MENU**. Als u verder geen instellingen meer wilt selecteren, drukt u op **2** en gaat u door naar stap 10.
- 10 ▶ Voer het faxnummer in en druk op **Fax Start**.

## Altijd een voorblad verzenden



De stations-ID moet zijn ingesteld. (Zie *De stations-ID instellen*, pagina 16.) Deze functie werkt uitsluitend als de stations-ID is ingesteld.

U kunt uw faxmachine zo instellen, dat met elk document een voorblad wordt verzonden. Op een dergelijk voorblad wordt niet vermeld uit hoeveel pagina's uw faxbericht bestaat.



- 1 Druk op **Menu, 2, 2, 7**.
- 2 Druk op  of  om **VOORBLAD:AAN** of **UIT** te selecteren.
- 3 Druk op **Set**. (Als u **AAN** selecteert, wordt met elk faxbericht een voorblad meegezonden.)
- 4 Als **AAN** is geselecteerd, verschijnen op het LCD-scherm de opties voor de voorbladopmerking. Druk op  of  om de mogelijke opmerkingen te bekijken.
- 5 Druk op **Set** als het scherm uw selectie toont. Op het scherm verschijnt de melding dat u kunt doorgaan.
- 6 Druk op **1** als u nog andere instellingen wilt selecteren (het LCD-scherm toont dan weer het **VERZEND MENU**), of druk op **2** als u verder geen instellingen meer wilt selecteren.

## Een afgedrukt voorblad gebruiken

Als u er de voorkeur aan geeft om een voorblad te gebruiken waarop u bijvoorbeeld zelf nog informatie kunt schrijven, kunt u een voorblad eerst afdrukken en aan uw faxbericht toevoegen.

- 1 Druk op **Menu, 2, 2, 7**.
- 2 Druk op  of  om **PRINT VOORBEELD** te selecteren, en druk op **Set** zodra de gewenste optie op het LCD-scherm staat.
- 3 Druk op **Fax Start**. De machine drukt het voorblad af.
- 4 Druk op **Stop/Exit**.

## Uw eigen opmerking opstellen



- 1 Druk op **Menu, 2, 2, 8**. Op het LCD-scherm verschijnt de volgende melding: **VOORBLAD OPM.**
- 2 Gebruik  of  om optie 5 of 6 te selecteren, en druk op **Set**.
- 3 Voeg met de kiestoetsen een zelf geschreven opmerking aan het voorblad toe (maximaal 27 tekens.) (Zie *Tekst invoeren*, pagina 96.)
- 4 Druk op **Set**. Op het scherm verschijnt de melding dat u kunt doorgaan.
- 5 Druk op **1** als u nog andere instellingen wilt maken (het LCD-scherm toont dan weer het **VERZEND MENU**), of druk op **2** als u klaar bent en verder geen instellingen meer wilt selecteren.

## Internationaal

---

Soms kunnen er problemen optreden bij het verzenden van faxberichten naar het buitenland. Deze functie levert een oplossing voor dit probleem.

De functie wordt automatisch afgesloten nadat het faxbericht is verzonden.

- 1 Plaats het document met de bedrukte zijde naar beneden in de automatische documenten invoer.
- 2 Druk op **Menu, 2, 2, 9**.
- 3 Druk op  of  om **AAN** of **UIT** te selecteren, en druk op **Set** zodra de gewenste optie op het LCD-scherm staat.
- 4 Druk op **1** als u nog andere instellingen wilt maken (het LCD-scherm toont dan weer het **VERZEND MENU**), of druk op **2** als u klaar bent en verder geen instellingen meer wilt selecteren en ga door naar stap 5.
- 5 Voer het gewenste faxnummer in en druk op **Fax Start**.

## Uitgestelde verzendingen (Tijd klok)



---

Met deze functie kunnen faxberichten maximaal 24 uur later worden verzonden.

- 1 Plaats het document met de bedrukte zijde naar beneden in de automatische documenten invoer.
- 2 Druk op **Menu, 2, 2, 3**.
- 3 Voer in 24-uurs formaat de tijd in hoe laat de fax moet worden verzonden (voor kwart voor acht's avonds voert u bijvoorbeeld 19:45 in) en druk vervolgens op **Set**.
- 4 Druk op **1** om **DOC** te selecteren,—of—druk op **2** om **GEHEUGEN** te selecteren. Als u **1.DOC** selecteert, zal de machine het document pas op de ingestelde tijd scannen. Het document moet in de automatische documenten invoer blijven zitten. Als u **2.GEHEUGEN** selecteert, zal de machine het document scannen en opslaan en is de automatische documenten invoer beschikbaar voor het kopiëren of faxen van andere documenten.
- 5 Druk op **1** als u nog andere instellingen wilt maken (het LCD-scherm toont dan weer het **VERZEND MENU**), of druk op **2** als u klaar bent en verder geen instellingen meer wilt selecteren en ga door naar stap 6. U wordt gevraagd het faxnummer in te voeren.
- 6 Voer het faxnummer in en druk op **Fax Start**. Het faxbericht zal op het door u gespecificeerde tijdstip worden verzonden.

## Verzamelen (van uitgestelde batch-transmissies)

Alvorens uitgestelde faxen te verzenden, zal de Brother-faxmachine alle documenten in het geheugen eerst sorteren op bestemming waarnaar en tijdstip waarop ze verzonden moeten worden. Als u Verzamelen aanzet, worden alle faxen die op hetzelfde tijdstip naar dezelfde bestemming verzonden moeten worden, als een enkele transmissie verzonden.

- 1 Druk op **Menu, 2, 2, 4**.
- 2 Druk op  of  om **AAN** (of **UIT**) te selecteren, en druk op **Set**.
- 3 Druk op **Stop/Exit**.



## Groepsverzenden

---

Een groepsverzending is het automatisch verzenden van één faxbericht naar meerdere faxnummers. Met gebruik van de toets **Broadcast** kan een faxbericht worden gestuurd aan maximaal 32 directkiesnummers, 200 snelkiesnummers, en 50 handmatig ingevoerde nummers (dus maximaal 282 locaties mits er geen locaties zijn gebruikt voor Groepsnummer, toegangscode of creditcardnummers). Hoeveel geheugen er beschikbaar is, hangt echter af van de in het geheugen opgeslagen taken en het aantal locaties dat voor groepsverzenden wordt gebruikt. Als u naar meer dan het maximale aantal beschikbare locaties verzendt, hebt u geen toegang meer tot de functie voor dubbel gebruik en de tijd klok.

De gemakkelijkste manier om een groepsverzending te verzenden, is door eerst een groep samen te stellen van de veel gebruikte directkiesnummers en snelkiesnummers, en deze onder één directkiestoets op te slaan. (U kunt maximaal zes groepen opstellen, en snelkiesnummers kunnen in meerdere groepen voorkomen.) Door tussen elke locatie op **Broadcast** te drukken, kunt u directkiesnummers, snelkiesnummers, groepen en handmatige nummers (met gebruik van de kiesnummers) in dezelfde groepsverzending opnemen. Met gebruik van de toets **Search/Speed Dial** kunnen de gewenste nummers gemakkelijk worden gekozen.

Als de groepsverzending is voltooid, wordt automatisch een groepsverzendingsrapport afgedrukt om u de resultaten te laten weten.

- 1** Plaats het document met de bedrukte zijde naar beneden in de automatische documenteninvoer.
- 2** Voer het gewenste nummer in. U kunt hiervoor de directkiestoetsen of de snelkiestoetsen gebruiken, of u kunt het nummer zoeken of met de hand invoeren.  
Voorbeeld: groepsnummer
- 3** Druk op **Broadcast**. U wordt gevraagd het volgende nummer in te voeren.
- 4** Voer het volgende nummer in.  
Voorbeeld: snelkiesnummer
- 5** Druk op **Broadcast**.
- 6** Voer het volgende nummer in.  
Voorbeeld: handmatig nummer, met gebruik van de kiestoetsen.
- 7** Druk op **Fax Start**.

Nadat het hele bericht is ingelezen, wordt het faxbericht automatisch naar de door u opgegeven faxnummers verzonden.



- Als u een van de locaties in een groepsverzending wilt overslaan, drukt u op **Stop/Exit** terwijl het nummer in kwestie wordt gekozen. Als u alle locaties wilt annuleren, drukt u op **Menu**, **2**, **6**. De locaties die waren geannuleerd, worden op het groepsverzendingsrapport afgedrukt.
- Voer de lange kiesnummers in op dezelfde manier als u dat normaal zou doen, maar denk eraan dat elke toets telt als één locatie, zodat het aantal locaties dat u kunt bellen beperkt wordt.
- Als één van de nummers bezet is of er door een andere reden geen contact wordt gekregen, wordt het nummer automatisch opnieuw gekozen.
- Als het geheugen vol is, kunt u op **Stop/Exit** drukken om de opdracht af te breken, of op **Fax Start** om het gedeelte te verzenden dat reeds in het geheugen is gescand (als er meer dan één pagina is gescand).

## Nummergroepen voor het groepsverzenden instellen

Met nummergroepen kunt u een en hetzelfde faxbericht naar een groot aantal nummers sturen met één druk op een directkiestoets. (Dit noemen we groepsverzenden.) **Eerst** moet elk faxnummer als een directkiesnummer of snelkiesnummer worden opgeslagen. (Zie *Directkiesnummers opslaan*, pagina 21. Zie ook *Snelkiesnummers opslaan*, pagina 21.) **Daarna** combineert u deze nummers in groepen. Elke nummergroep gebruikt een directkiestoets. U kunt maximaal 6 kleine nummergroepen hebben, of maximaal 231 nummers toewijzen aan één grote groep.

**1** Druk op **Menu, 2, 3, 3**.

DRUK SPEED-DIAL  
OF DIRECTKIES

**2** Selecteer de directkiestoets waar u het nummer wilt opslaan (kies bijvoorbeeld directkiestoets **02** als de groep).

INSTEL GROEP:GO  
ENTER & DRUK SET

**3** Gebruik de kiestoetsen om het groepsnummer in te voeren, en druk vervolgens op **Set**. (Bijvoorbeeld: druk op **1** voor Groep 1.)

**4** Als u directkiesnummers of snelkiesnummers in een groep wilt opnemen, voert u deze in zoals u zou doen als u het betreffende nummer wilt kiezen. Bijvoorbeeld: voor directkiestoets **05** drukt u op directkiestoets **05**. Voor snelkieslocatie 009 drukt u op **Search/Speed Dial**, en vervolgens op kiestoetsen **0, 0, 9**. Op het LCD-scherf staat \*005, #009.

G01:\*005#009\_  
ENTER & DRUK SET

**5** Druk op **Set**. U wordt gevraagd een naam in te voeren.

**6** Gebruik de kiestoetsen om een naam voor de groep in te voeren (bijvoorbeeld NIEUWE KLANTEN) en druk op **Set**. (Zie *Tekst invoeren*, pagina 96.)

**7** Druk op **Stop/Exit**.



U kunt een lijst afdrukken van alle ingevoerde directkiesnummers en snelkiesnummers. De groepsnummers staan in de kolom "**GROEP**". (Zie *Rapporten afdrukken*, pagina 35.)

## Een opdracht annuleren terwijl het document wordt gescand

---



Als u een taak die in het geheugen wordt gescand wilt annuleren, drukt u op **Stop/Exit**. Druk nogmaals op **Stop/Exit** om het document uit de machine uit te voeren.

## Een taak in de wachtrij controleren en annuleren

---

Taken die u in de wachtlijst hebt geplaatst, kunnen desgewenst gecontroleerd of geannuleerd worden.

Als de machine inactief is:

- 1 Druk op **Menu, 2, 6**.  
Op het LCD-scherm verschijnen alle taken die in de wachtlijst staan. Als er niets in de wachtlijst staat, verschijnt de melding **GEEN OPDRACHTEN**.
- 2 Als er meer dan een taak wacht, selecteert u de taak die u wilt annuleren met  of . Druk op **Set** zodra de gewenste taak op het LCD-scherm wordt weergegeven,—of—ga naar stap 3 als er slechts één taak wacht.
- 3 Druk op **1** om de taak te annuleren, of druk op **2** om af te sluiten zonder een taak te annuleren. Herhaal stap 2 als u nog een taak wilt annuleren.
- 4 Druk op **Stop/Exit**.



Door stap 1 en 2 uit te voeren, kunt u controleren welke taken nog in de wachtrij staan.

## Beveiligd Geheugen

---

Met deze functie kunt u voorkomen dat onbevoegden toegang krijgen tot uw faxmachine. Als deze functie is geactiveerd, zijn de meeste functies geblokkeerd. De volgende functies blijven echter wel beschikbaar.

- Ontvangst in geheugen (beperkt door de hoeveelheid beschikbaar geheugen)
- Uitgestelde verzendingen die reeds zijn geprogrammeerd\*
- Pollen\*
- Fax Doorzenden\*
- Opvragen Op Afstand

\* Mits ingesteld voordat Beveiligd Geheugen werd geactiveerd.

## Beveiligd Geheugen gebruiken

Voor het activeren (AAN) en uitschakelen (UIT) van Beveiligd Geheugen is een wachtwoord nodig.

### Het wachtwoord voor Beveiligd Geheugen voor de eerste keer instellen

1 Druk op **Menu, 2, 0, 1**.

NIEUW W.W. : XXXX  
ENTER & DRUK SET

2 Voer een wachtwoord van vier cijfers in.

3 Druk op **Set**.

U wordt gevraagd het wachtwoord in te voeren.

NOGMAALS : XXXX  
ENTER & DRUK SET

4 Voer het wachtwoord opnieuw in en druk op **Set**.

5 Druk op  of  om **INSTEL BEVEILIG** te selecteren.

6 Druk op **Set**.

U wordt gevraagd het wachtwoord in te voeren.

WACHTWOORD : XXXX  
ENTER & DRUK SET

7 Voer het viercijferige wachtwoord in en druk vervolgens op **Set**.

Dit is hetzelfde als het wachtwoord dat reeds in de machine is opgeslagen.

Op het LCD-scherm verschijnt twee seconden lang de melding **GEACCEPTEERD**, gevolgd door **BEVEILIGING MODE**. De geheugenbeveiliging is nu geactiveerd.



Als u in stap 7 een verkeerd wachtwoord invoert, verschijnt op het LCD-scherm de melding **FOUT WACHTW.**. Na twee seconden verschijnt op het LCD-scherm weer de datum en de tijd. U moet de geheugenbeveiliging dan weer activeren. (Zie *Beveiligd Geheugen activeren*, pagina 44.)

### Het wachtwoord voor Beveiligd Geheugen wijzigen

1 Druk op **Menu, 2, 0, 1**.

2 Druk op  of  om **WACHTWOORD** te selecteren.

3 Druk op **Set**.

U wordt gevraagd het oude wachtwoord in te voeren.

HUIDIG W.W. : XXXX  
ENTER & DRUK SET

4 Voer het huidige wachtwoord in.

5 Druk op **Set**.

NIEUW W.W. : XXXX  
ENTER & DRUK SET

6 Voer een nieuw wachtwoord van vier cijfers in.

7 Druk op **Set**.

U wordt gevraagd het nieuwe wachtwoord nogmaals in te voeren.

NOGMAALS : XXXX  
ENTER & DRUK SET

8 Voer het wachtwoord opnieuw in en druk op **Set**.

9 Druk op **Stop/Exit**.

## Beveiligd Geheugen activeren

- 1 Druk op **Menu, 2, 0, 1**.
- 2 Druk op  of  om **INTEL BEVEILIG** te selecteren.

- 3 Druk op **Set**.

U wordt gevraagd het wachtwoord in te voeren.

WACHTWOORD: XXXX  
ENTER & DRUK SET

- 4 Voer het viercijferige wachtwoord in en druk vervolgens op **Set**.

Dit is hetzelfde als het wachtwoord dat reeds in de machine is opgeslagen.

Op het LCD-scherm verschijnt twee seconden lang de melding **GEACCEPTEERD**, gevolgd door **BEVEILIGING MODE**. De geheugenbeveiliging is nu geactiveerd.



Als u in stap 4 een verkeerd wachtwoord invoert, verschijnt op het LCD-scherm de melding **FOUT WACHTW..** Na twee seconden verschijnt op het LCD-scherm weer de datum en de tijd. Begin opnieuw vanaf stap 1 om de geheugenbeveiliging te activeren.

## Beveiligd Geheugen uitschakelen

- 1 Als de geheugenbeveiliging is geactiveerd, drukt u op **Menu**.

WACHTWOORD: XXXX  
ENTER & DRUK SET

- 2 Voer het viercijferige wachtwoord in en druk op **Set**.

Op het LCD-scherm verschijnt twee seconden lang de melding **GEACCEPTEERD**, gevolgd door de datum en de tijd. De geheugenbeveiliging is nu uitgeschakeld. Alle gegevens die in het geheugen zijn opgeslagen, worden nu afgedrukt.



Als u in stap 2 een verkeerd wachtwoord invoert, verschijnt op het LCD-scherm de melding **FOUT WACHTW..** Na twee seconden verschijnt op het LCD-scherm weer de melding **BEVEILIGING MODE**. Begin opnieuw vanaf stap 1 om de geheugenbeveiliging uit te schakelen.

Neem contact op met uw Brother-dealer als u uw wachtwoord bent vergeten.

## Werken met een extern of een tweede toestel

Een extern toestel is een telefoon die op uw faxmachine is aangesloten. Voor de verschillen in aansluiting per land (België en Nederland) raadpleegt u pagina 7.

Een tweede toestel is een telefoon die op dezelfde lijn is aangesloten- zie pagina 7. Uw faxmachine is bijvoorbeeld aangesloten in uw studeerkamer, maar u hebt in de keuken ook een toestel op uw telefoonlijn aangesloten (met hetzelfde telefoonnummer als uw fax). Zo kunt u de telefoon dan in de keuken opnemen en het telefoontje overzetten naar uw faxmachine als het een faxbericht betreft.

Als u een faxoproep beantwoordt vanaf een extern of een tweede toestel, kunt u deze oproep doorverbinden naar uw faxmachine. Hiervoor gebruikt u de code voor activeren. Als u de code voor activeren \* 5 1 intoetst, zal het faxbericht op uw faxmachine worden ontvangen. Als u **FAX WAARNEMEN** hebt ingesteld op **AAN**, hoeft u niet op \* 5 1 te drukken; u houdt gewoon de hoorn in uw hand en wacht een paar seconden. (Zie *Fax Waarnemen (met een extern of tweede toestel)*, pagina 29.)

Als de faxmachine een normaal telefoontje aanneemt en het dubbele belsignaal geeft, voert u de code voor uitschakelen # 5 1 in om het telefoontje op een tweede toestel aan te nemen. De code voor uitschakelen wordt alleen gebruikt in de stand Fax/Tel (F/T). (U moet de code voor het op afstand activeren via **Menu, 2, 1, 4** instellen op **AAN** om de code \* 5 1 of # 5 1 te kunnen gebruiken)

Als u een telefoontje aanneemt en u niets hoort, betreft het hoogstwaarschijnlijk een inkomend faxbericht. Als u het telefoontje op een tweede toestel aannam, drukt u op \* 5 1, en wacht u totdat u het tjiropende geluid hoort, pas dan mag u ophangen. Op een extern toestel drukt u op \* 5 1 en wacht u totdat de verbinding is verbroken (op het LCD-scherm van de faxmachine staat **ONTVANGST MENU**). (Degene die de fax verstuurt, moet op zijn/haar faxmachine eenmaal op start drukken om de fax te verzenden.)



Als u per ongeluk de hoorn van een tweede toestel opneemt terwijl er een faxbericht binnenkomt, wordt de transmissie onderbroken of zullen sommige delen onleesbaar zijn.



\* 5 1—Vanaf een extern of een tweede toestel, \* 5 1 zet de machine in de ontvangststand.

# 5 1—Vanaf een tweede toestel, # 5 1 kan de ontvangst op de machine onderbreken. Dit komt bijvoorbeeld van pas in de F/T-stand en als de functie Fax Waarnemen is geactiveerd.

De code voor activeren op afstand kan ook door bellers worden gebruikt. Als u een extern antwoordapparaat gebruikt, kan uw uitgaande bericht eindigen met de mededeling “Druk op \* 5 1 om een fax te sturen”. (Zie *Uitgaand bericht van antwoordapparaat*, pagina 6.)

## Uitsluitend voor de stand Fax/Telefoon

---

Als de faxmachine in de stand Fax/Tel staat, wordt de dubbele bel\* gebruikt om aan te geven dat het een normaal telefoontje betreft. Als u bij de machine bent, neemt u de hoorn van de externe telefoon van de haak en drukt u op **Tel** om de telefoon aan te nemen.

Als u zich bij een tweede toestel bevindt, moet u de hoorn tijdens het overgaan van de dubbele bel opnemen en tussen twee dubbele belsignalen in op **# 5 1** drukken. Als u niets hoort, of als iemand probeert een fax te sturen, drukt u op **\* 5 1** om het telefoontje naar de faxmachine over te zetten.

\* De dubbele bel van de stand Fax/Tel is een beltoon die door de machine wordt geproduceerd. Wanneer dit signaal wordt gegeven, is de telefoonlijn van de verzendende partij op de machine aangesloten.

## De code voor het op afstand activeren en de codes voor afstandsbediening wijzigen



---

Het is mogelijk dat de codes voor het op afstand activeren en/of uitschakelen op bepaalde telefoonsystemen niet werken. De code voor het activeren is in de fabriek ingesteld op **\* 5 1** en die voor het op afstand uitschakelen op **# 5 1**.



Als de verbinding telkens wordt verbroken wanneer u probeert om op afstand toegang te krijgen tot uw antwoordapparaat, is het raadzaam om andere codes voor activeren en uitschakelen te kiezen. Verander bijvoorbeeld **\* 5 1** in **###** en **# 5 1** in **1 1 1**. Voor de code voor activeren en die voor uitschakelen moeten verschillende combinaties worden gekozen.

## De code voor het op afstand activeren inschakelen, en de codes voor afstandsbediening wijzigen

- 1** Druk op **Menu, 2, 1, 4**.
- 2** Druk op  of  om **AAN** (of **UIT**) te selecteren, en druk op **Set** zodra de gewenste optie op het LCD-scherm staat.
- 3** Indien gewenst, kunt u een nieuwe code voor activeren op afstand invoeren. Druk vervolgens op **Set**.
- 4** Indien gewenst, kunt u een nieuwe code voor uitschakelen op afstand invoeren. Druk vervolgens op **Set**.
- 5** Druk op **Stop/Exit**.



Pollen is het opvragen van faxberichten van een andere faxmachine. U kunt uw faxmachine gebruiken om andere machines te pollen, of u kunt de andere partij vragen uw faxmachine te pollen.

Allereerst moeten beide partijen hun faxmachines zo instellen, dat er gepolld kan worden. De partij die uw faxmachine belt om documenten op te vragen, betaalt voor het telefoontje. Als u de faxmachine van derden belt om daar documenten op te vragen, betaalt u het telefoontje. (Zie *Verzend Pollen*, pagina 49.)



**Sommige faxmachines reageren niet op de pollingfunctie.**



## Beveiligd pollen

Met Beveiligd Pollen kunt u voorkomen dat uw documenten in verkeerde handen terechtkomen wanneer de faxmachines in de pollingwachstand staan. U kunt Beveiligd Pollen uitsluitend met andere Brother-faxmachines gebruiken. Op de machine die uw documenten opvraagt, moet uw viercijferige beveiligingscode worden ingevoerd.

## Ontvang Pollen

Ontvang Pollen betekent dat u een andere faxmachine belt om daar documenten op te vragen.



### Ontvang Pollen instellen (Standaard)

- 1 Druk op **Menu, 2, 1, 8**.
- 2 Druk op  of  om **STAND**. te selecteren en druk op **Set**.
- 3 Voer het te pollen faxnummer in en druk op **Fax Start**.  
Op het LCD-scherm verschijnt de melding **KIEZEN #XXX**.

GEEF FAX NUMMER DRUK FAX START
-----------------------------------

### Ontvang Pollen met beveiligingscode instellen

Het is belangrijk dat u dezelfde beveiligingscode gebruikt als de andere partij.

- 1 Druk op **Menu, 2, 1, 8**.
- 2 Druk op  of  om **BEVEILIG** te selecteren en druk op **Set**.
- 3 Voer een viercijferige beveiligingscode in.  
Dit nummer moet hetzelfde zijn als de beveiligingscode van de faxmachine die u gaat pollen.
- 4 Druk op **Set**.
- 5 Voer het te pollen faxnummer in.
- 6 Druk op **Fax Start**.



GEEF FAX NUMMER DRUK FAX START
-----------------------------------



## Uitgesteld Ontvang Pollen instellen

---

U kunt uw machine zo instellen, dat zij op een later tijdstip gaat pollen.

- 1 Druk op **Menu, 2, 1, 8**.
- 2 Druk op  of  om **TIJDKLOK** te selecteren en druk op **Set**.
- 3 U wordt gevraagd in te voeren om hoe laat de polling moet worden uitgevoerd.
- 4 Voer in 24-uurs formaat in op welk tijdstip u het pollen wilt starten.  
Om het pollen 's avonds om kwart voor tien te starten, voert u bijvoorbeeld 21:45 in.
- 5 Druk op **Set**. U wordt gevraagd het faxnummer dat u wilt pollen in te voeren.
- 6 Voer het gewenste faxnummer in en druk op **Fax Start**.  
De faxmachine begint op het door u gespecificeerde tijdstip met het pollen.

GEEF FAX NUMMER
DRUK FAX START





U kunt deze functie voor slechts één nummer instellen.

## Opeenvolgend pollen

---



Bij Opeenvolgend Pollen vraagt uw machine in één bewerking documenten van diverse andere locaties op. In stap 4 specificeert u van welke nummers er documenten opgevraagd moeten worden. Nadat alle nummers gepolld zijn, wordt een rapport afgedrukt.

- 1 Druk op **Menu, 2, 1, 8**.
- 2 Druk op  of  om **STAND.**, **BEVEILIG** of **TIJDKLOK** te selecteren, en druk op **Set** zodra de gewenste optie op het LCD-scherm staat.
- 3 Als u **STAND.** hebt geselecteerd, gaat u naar stap 4.
  - Als u **BEVEILIG** hebt geselecteerd, voert u een viercijferig nummer in en drukt u op **Set**, waarna u doorgaat naar stap 4.
  - Als u **TIJDKLOK** hebt geselecteerd, voert u in 24-uurs formaat in op welk tijdstip met pollen moet worden begonnen, waarna u op **Set** drukt en doorgaat naar stap 4.
- 4 Specificeer de te pollen faxnummers (maximaal 282). U kunt de directkiestoetsen en de snelkiestoetsen gebruiken, een groep gebruiken, of u kunt de nummers zoeken of met de hand invoeren. Druk tussen elke locatie op **Broadcast**.
- 5 Druk op **Fax Start**.  
Elk nummer of elk groepsnummer wordt op volgorde gekozen en de documenten worden op de betreffende faxmachines opgevraagd.

# Verzend Pollen

Verzend Pollen betekent dat uw faxmachine met een document in de invoer wacht totdat ze door een ander faxapparaat wordt gebeld om dit document op te vragen.



## Verzend Pollen instellen (Standaard)

- 1 Plaats het document met de bedrukte zijde naar beneden in de automatische documenteninvoer.
- 2 Druk op **Menu, 2, 2, 6**.
- 3 Druk op  of  om **STAND.** te selecteren, en druk op **Set**. Het LCD-scherm geeft het volgende weer:  

1 . DOC 2 . GEHEUGEN
- 4 Druk op **1** om **DOC** te selecteren als u wilt dat de machine het gedrukte document pas scant op het moment dat ze wordt gepolld,—of—druk op **2** om **GEHEUGEN** te selecteren.
- 5 Druk op **1** als u nog andere instellingen wilt selecteren (het LCD-scherm toont dan weer het **VERZEND MENU**), of druk op **2** als u verder geen instellingen meer wilt selecteren.
- 6 Druk op **Fax Start** en wacht totdat uw documenten worden opgevraagd.

## Verzend Pollen instellen met een beveiligingscode

Als u **POLLING:BEVEILIG** activeert, moet eenieder die uw faxmachine polld de beveiligingscode invoeren om documenten te kunnen opvragen.

- 1 Plaats het document met de bedrukte zijde naar beneden in de automatische documenteninvoer.
- 2 Druk op **Menu, 2, 2, 6**.
- 3 Druk op  of  om **BEVEILIG** te selecteren, en druk op **Set**.
- 4 Voer een viercijferig nummer in, en druk op **Set**.  
Op het LCD-scherm verschijnt onderstaande melding:  

1 . DOC 2 . GEHEUGEN
- 5 Druk op **1** om **DOC** te selecteren als u wilt dat de machine het gedrukte document pas scant op het moment dat ze wordt gepolld,—of—druk op **2** om **GEHEUGEN** te selecteren.
- 6 Druk op **1** als u nog andere instellingen wilt selecteren (het LCD-scherm toont dan weer het **VERZEND MENU**), of druk op **2** als u verder geen instellingen meer wilt selecteren.
- 7 Druk op **Fax Start** en wacht totdat uw documenten worden opgevraagd.





U kunt Beveiligd Pollen uitsluitend met andere Brother-faxmachines gebruiken.

# 9 Opties voor afstandsbediening

## Fax Opslaan instellen

Zet deze functie **AAN** als u wilt dat inkomende faxberichten in het geheugen worden opgeslagen. U kunt dan functies als Fax Doorzenden en Op Afstand Opvragen gebruiken.

- 1 Druk op **Menu, 2, 5, 2**.
- 2 Druk op  of  om **AAN** of **UIT** te selecteren, en druk op **Set** zodra de gewenste optie op het LCD-scherm staat.
- 3 Druk op **Stop/Exit**.





Als er faxberichten in het geheugen zitten en u de functie Fax Opslaan uitschakelt, wordt u gevraagd of u alle opgeslagen faxberichten wilt wissen.

Als u op **1** drukt, worden alle faxberichten gewist en wordt de functie Fax Opslaan uitgeschakeld. Als de gegevens in het geheugen nog niet zijn afgedrukt, worden deze eerst afgedrukt en vervolgens gewist. Als u op **2** drukt, worden de faxberichten niet gewist en blijft Fax Opslaan geactiveerd.

## Print document

Wanneer de functie **FAX OPSLAAN** is ingesteld op **AAN**, worden inkomende faxberichten in het geheugen opgeslagen, zodat u ze vanaf een externe locatie kunt opvragen. Als **PRINT BACKUP** is ingesteld op **AAN**, drukt de machine de faxen automatisch af wanneer deze in het geheugen worden ontvangen. U kunt Backup Print uitschakelen (**UIT**) om papier te besparen of om te voorkomen dat vertrouwelijke documenten tijdens uw afwezigheid worden afgedrukt.

- 1 Druk op **Menu, 2, 5, 5**.
- 2 Druk op  of  om **AAN** of **UIT** te selecteren en druk op **Set** zodra de gewenste optie op het LCD-scherm staat.
- 3 Druk op **Stop/Exit**.



## Fax Doorzenden



Om Fax Doorzenden te kunnen gebruiken, moet de functie Fax Opslaan zijn geactiveerd.

## Een nummer programmeren waarnaar faxberichten worden doorgestuurd

Wanneer de functies Fax Doorzenden en Fax Opslaan zijn ingesteld op **AAN**, worden inkomende faxberichten eerst in het geheugen opgeslagen. Vervolgens kiest de faxmachine het door u geprogrammeerde faxnummer en wordt het bericht naar dat nummer doorgestuurd.

- 1 Druk op **Menu, 2, 5, 1**.
- 2 Druk op  of  om **AAN** te selecteren, en druk op **Set**.  
U wordt gevraagd om het nummer in te voeren waarnaar de faxberichten moet worden doorgestuurd.

**3** Voer het nummer in (maximaal 20 tekens), en druk op **Set**.

**4** Druk op **Stop/Exit**.



U kunt uw machine ook vanaf een externe locatie bellen om deze functie te activeren, of om het nummer te wijzigen waarnaar faxen worden doorgestuurd. (Zie *Het nummer wijzigen waarnaar faxberichten worden doorgestuurd*, pagina 53.)

## De code voor toegang op afstand wijzigen

Zodra de faxmachine opneemt, voert u uw code voor toegang op afstand in. U kunt uw machine dan op afstand bedienen. Deze code voor toegang op afstand is in de fabriek ingesteld op **1 5 9 \***, maar indien gewenst kunt u deze code wijzigen.

**1** Druk op **Menu, 2, 5, 3**.

**2** Voer met de kiestoetsen (0-9, \* en #) een driecijferige code in.

Het vierde teken \* kan niet worden gewijzigd. Zorg ervoor dat u een andere code kiest dan de code voor het op afstand activeren of uitschakelen.

**3** Druk op **Stop/Exit**.

## Op Afstand Opvragen

### Uw code voor toegang op afstand gebruiken

Om op afstand uw faxberichten op te vragen, moet u uw machine vanaf een toetstelefoon bellen. U kunt uw faxberichten dan tevens naar een andere faxmachine laten sturen. Als u bijvoorbeeld in een hotel verblijft waar geen faxmachine op de kamer staat, kunt u het nummer invoeren van de faxmachine van de receptie van het hotel.

**1** Kies op een toetstelefoon het nummer van uw faxmachine.

**2** Zodra u de toon van uw faxmachine hoort, toetst u uw code voor toegang op afstand in (deze code is in de fabriek ingesteld op **1 5 9 \***).

**3** De faxmachine geeft aan of er faxberichten zijn ontvangen:

**1 lange toon = faxbericht(en) ontvangen**

**geen toon = geen faxberichten ontvangen**

**4** Uw faxmachine geeft twee korte piepjes om aan te geven dat u een opdracht moet invoeren. Als u na 30 seconden nog geen opdracht invoert, wordt de verbinding verbroken. Als u een ongeldige opdracht invoert, hoort u drie piepjes.

**5** Nadat u klaar bent, drukt u op **9 0**.

**6** Hang op.

## Opdrachten voor afstandsbediening

---

U kunt uw faxmachine bedienen met behulp van onderstaande opdrachten voor afstandsbediening. Wanneer u uw faxmachine opbelt en de code voor toegang op afstand (**1 5 9 \***) invoert, hoort u twee korte piepjes om aan te geven dat u een opdracht moet invoeren.

### De instellingen voor Fax Doorzenden wijzigen

Druk op **9 5**

*Druk op een van de volgende nummers*

op **1**—om Fax Doorzenden uit te zetten

op **2**—om Fax Doorzenden aan te zetten

**Een nummer voor Fax Doorzenden programmeren**—Druk op **4**. Fax Doorzenden wordt nu automatisch ingesteld op **AAN**.

op **6**—om Fax Opslaan aan te zetten

**Fax Opslaan uitschakelen**—Druk op **7**. (Dit is alleen mogelijk als er op dit ogenblik geen faxen zijn opgeslagen in het geheugen, of als alle faxen uit het geheugen zijn gewist via de opdracht **9 6 3**).

### Een fax opvragen of wissen

Druk op **9 6**

*Druk op een van de volgende nummers*

**Alle faxen ontvangen**—Druk op **2**, voer vervolgens het faxnummer van het externe toestel in, en druk op **# #**. Na de piep legt u de hoorn op de haak en wacht u een ogenblik.

**Alle faxberichten wissen**—Druk op **3**. Als de gegevens die in het geheugen zijn opgeslagen nog niet zijn afgedrukt, worden deze eerst afgedrukt en vervolgens gewist.

### Controleren of er faxberichten zijn ontvangen

Druk op **9 7**

*Druk dan op 1.*

**1 lange toon**—Faxberichten ontvangen.

**3 korte piepjes**—Geen faxberichten ontvangen

### Ontvangststand wijzigen

Druk op **9 8**

*Druk dan*

op **1**—voor **ANT**

op **2**—voor **F/T**

op **3**—voor **FAX**

### Afstandsbediening afsluiten

Druk op **9 0**

## Faxberichten opvragen

---

- 1 Kies het nummer van uw faxmachine.
- 2 Voer na het piepje onmiddellijk uw code voor toegang op afstand in (de fabrieksinstelling is **1 5 9 \***).
- 3 Zodra u twee korte piepjes hoort, toetst u met de kiestoetsen **9 6 2** in.
- 4 Toets met de kiestoetsen het nummer in van de externe faxmachine waarop de faxberichten moeten worden afgedrukt (maximaal 20 tekens) en druk op **# #**.



U kunt \* en # niet als kiesnummers gebruiken, maar u kunt # wel gebruiken om een pauze in een nummer in te lassen.

- 5 Wacht totdat u het piepje hoort, hang op en wacht op uw faxbericht(en).  
De machine belt het andere apparaat en stuurt de ontvangen documenten. Het externe apparaat drukt uw faxberichten af.

## Het nummer wijzigen waarnaar faxberichten worden doorgestuurd

---

U kunt vanaf een externe toetstelefoon/faxmachine het nummer wijzigen waarnaar uw faxberichten moeten worden doorgestuurd.

- 1 Kies het nummer van uw faxmachine.
- 2 Voer na het piepje onmiddellijk uw code voor toegang op afstand in (de fabrieksinstelling is **1 5 9 \***).
- 3 Zodra u twee korte piepjes hoort, toetst u met de kiestoetsen **9 5 4** in.
- 4 Toets met de kiestoetsen het nieuwe nummer in waarnaar de faxberichten moeten worden doorgestuurd en druk op **# #**.



U kunt \* en # niet als kiesnummers gebruiken, maar u kunt # wel gebruiken om een pauze in een nummer in te voegen. Als uw faxmachine is aangesloten op een centrale (PBX), drukt u eerst op #, pas dan kiest u het nummer van uw faxmachine. De toets # werkt op dezelfde wijze als de toets **R**.

- 5 Zodra u het piepje van uw faxmachine hoort, hangt u op.

## Basisbewerkingen

### De machine als een copier gebruiken

U kunt uw machine als een fotokopieermachine gebruiken en maximaal 99 kopieën van een document maken.

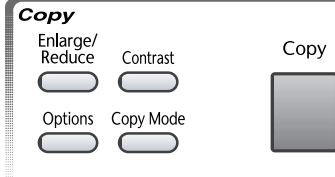

Tijdens het kopiëren NIET aan het papier trekken. Als u wilt annuleren, drukt u op Stop/Exit. Druk nogmaals op Stop/Exit om het origineel uit te werpen.

De machine begint op ongeveer 4 mm van de rand van het papier te scannen.

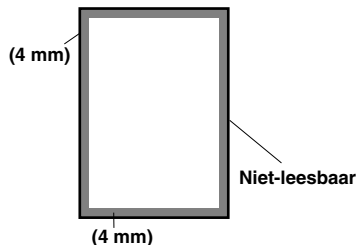

### Een kopie maken

- 1 Plaats het document met de bedrukte zijde naar beneden in de automatische documenteninvoer.
- 2 Druk op **Copy**.



Als u wilt stoppen, drukt u op **Stop/Exit**. Druk nogmaals op **Stop/Exit** om het origineel uit te werpen.

### Meerdere kopieën maken

- 1 Plaats de documenten met de bedrukte zijde naar beneden in de automatische documenteninvoer.
- 2 Voer met de kiestoetsen in hoeveel kopieën u wilt maken (maximaal 99).  
Druk bijvoorbeeld op **3, 8** voor 38 kopieën.
- 3 Druk op **Copy**.



Druk op de toets **Options** als u de kopieën wilt sorteren. (Zie *Meerdere kopieën selecteren*, pagina 57.)

## De melding Geheugen vol

Als tijdens het scannen van de eerste pagina wordt gemeld dat het **GEHEUGEN VOL** is, drukt u op **Stop/Exit** om de handeling te annuleren en slechts een kopie te maken. Als het **GEHEUGEN VOL** raakt tijdens het scannen van een van de volgende pagina's van het document, kunt u op **Copy** drukken om de reeds gescande pagina's te kopiëren,—of—drukt u op **Stop/Exit** om de handeling te annuleren.

Voordat u verdergaat, moet u geheugen vrijmaken. Hiertoe dient u een aantal in het geheugen opgeslagen faxberichten te wissen.



Als u meer geheugen wilt vrijmaken, kunt u Fax Opslaan uitschakelen,—of—in het geheugen opgeslagen faxberichten afdrukken (zie *Fax Opslaan instellen*, pagina 50),—of—het geheugen van de machine uitbreiden.

## Tijdelijke kopieerinstellingen

Met de toetsen **Enlarge/Reduce**, **Contrast**, **Copy Mode** en **Options** kunt u kopieën snel vergroten of verkleinen, of de kopieerkwaliteit verbeteren. Met deze toetsen maakt u tijdelijke instellingen, en de machine schakelt na het kopiëren weer over naar de standaardinstellingen.

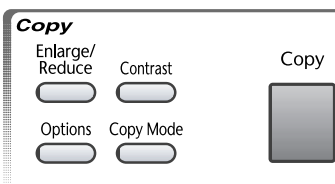

## Kopiëren met verschillende instellingen

Voor de beste resultaten kunt u experimenteren met combinaties van verschillende instellingen.

Nadat u met de toetsen **Enlarge/Reduce**, **Contrast**, **Copy Mode** of **Options** de benodigde instellingen hebt gemaakt, wordt op het LCD-scherm het volgende weergegeven:







DRUK COPY OF  
↔ VOLGENDE KEUS

- Druk op of als u nog andere instellingen wilt maken,—of—druk op **Copy** als u verder geen instellingen meer wilt maken.



## Vergrote of verkleinde kopieën maken

---

- 1 Plaats het document met de bedrukte zijde naar beneden in de automatische documenteninvoer.
- 2 Voer met de kiestoetsen in hoeveel kopieën u wilt maken (maximaal 99).
- 3 Druk op **Enlarge/Reduce**.
- 4 Druk op  of  om **50%**, **71%**, **100%**, **141%**, **150%** of **200%** te selecteren.  
—of—  
U kunt op  of  drukken om **HANDM.** te selecteren, waarna u met de kiestoetsen een vergrotings- of verkleiningspercentage invoert tussen **50%** en **200%**. Druk bijvoorbeeld op **5**, **3** om **53%** in te voeren.
- 5 Druk op **Set**.
- 6 Druk op **Copy**—of—druk op  of  als u verder nog instellingen wilt maken.

### Aanbevolen percentage

A4	→	A5	71%
A5	→	A6	
B5	→	B6	
A5	→	A4	141%
A6	→	A5	
B6	→	B5	







Speciale kopieeropties (2 IN 1 of 4 IN 1 kopiëren) kunnen niet worden gebruikt als u op **Enlarge/Reduce** hebt gedrukt.

## De toets Contrast gebruiken

---





Voordat u gaat kopiëren, kunt u de helderheid afstellen.

- 1 Plaats het document met de bedrukte zijde naar beneden in de automatische documenteninvoer.
- 2 Voer met de kiestoetsen in hoeveel kopieën u wilt maken (maximaal 99).
- 3 Druk op **Contrast**.
- 4 Druk op  om een kopie lichter te maken.  
—of—  
Druk op  om een kopie donkerder te maken.
- 5 Druk op **Set**.
- 6 Druk op **Copy**—of—druk op  of  als u verder nog instellingen wilt maken.



## De toets Copy Mode gebruiken

U kunt selecteren met welke resolutie uw origineel gekopieerd wordt (**TEKST**, **AUTO**, of **FOTO**). Selecteer de resolutie die past bij het origineel dat u kopieert.

- 1 Plaats het document met de bedrukte zijde naar beneden in de automatische documenteninvoer.
- 2 Voer met de kiestoetsen in hoeveel kopieën u wilt maken (maximaal 99).
- 3 Druk op **Copy Mode**.  
**TEKST** (uitsluitend tekst)  
**AUTO** (lijntekeningen, grafisch werk, of een combinatie daarvan, incl. foto's)  
**FOTO** (uitsluitend foto's)
- 4 Druk op  of  om het soort beeld dat u gaat kopiëren te selecteren, en druk op **Set**.
- 5 Druk op **Copy—of—**druk op  of  als u verder nog instellingen wilt maken.

## De toets Options gebruiken







Met de toets **Options** kunt u de instellingen wijzigen voor het aantal kopieën, stapelen/sorteren, speciale kopieeropties en papiersoorten, **die alleen voor de volgende kopie gelden**.

Druk op **Options**.

Druk op Options	Menuopties	Opties	Fabrieksinstelling
	AANT. KOPIEËN	AANT. KOPIEËN:XX	01
	STAPEL/SORTEER	STAPEL/SORT.	STAPEL
	SPECIALE OPTIE	2 IN 1/4 IN 1/UIT	UIT
	PAPIER SOORT	DUN PAPIER/ NORMAAL/ DIKKER PAPIER/ EXTRA DIK PAPIER/ TRANSPARANTEN	NORMAAL

## Meerdere kopieën selecteren







Sorteren gebruikt meer geheugen dan stapelen, omdat het hele document eerst in het geheugen moet worden ingelezen.

- 1 Plaats het document met de bedrukte zijde naar beneden in de automatische documenteninvoer.
- 2 Voer met de kiestoetsen in hoeveel kopieën u wilt maken (maximaal 99).
- 3 Druk op **Options** en  of  om **STAPEL/SORTEER** te selecteren, en druk vervolgens op **Set**.
- 4 Druk op  of  om **SORT.** te selecteren, en druk op **Set**.
- 5 Druk op **Copy—of—**druk op  of  als u verder nog instellingen wilt maken.

## Speciale kopieeropties

---

U kunt papier besparen door twee of vier pagina's op één vel te kopiëren.

- 1 Plaats het document met de bedrukte zijde naar beneden in de automatische documenteninvoer.
- 2 Voer met de kiestoetsen in hoeveel kopieën u wilt maken (maximaal 99).
- 3 Druk op **Options** en  of  om **SPECIALE OPTIE** te selecteren, en druk op **Set**.
- 4 Druk op  of  om **2 IN 1** of **4 IN 1** of **UIT** te selecteren, en druk op **Set**.
- 5 Druk op **Copy—of—**druk op  of  als u verder nog instellingen wilt maken.

2 op 1

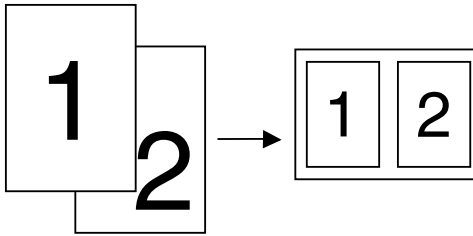

4 op 1

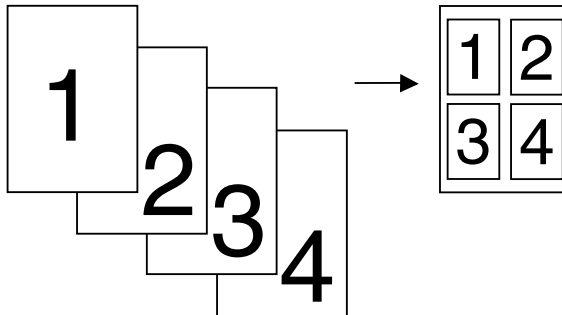







Speciale kopieeropties (2IN1 of 4IN1 kopiëren) zijn niet beschikbaar als u op **Enlarge/Reduce** hebt gedrukt

## Papiersoort

Voor het kopiëren kunnen de volgende papiersoorten worden gebruikt. Voor de beste resultaten moet u dezelfde soort selecteren als het papier dat u gebruikt. (zie *Geschikt papier*, pagina 94.)



<b>DUN PAPIER</b> (60-69 g/m <sup>2</sup> )	Voor dun papier
<b>NORMAAL</b> (70-95 g/m <sup>2</sup> )	Voor normaal papier
<b>DIKKER PAPIER</b> (96-120 g/m <sup>2</sup> )	Voor zwaar of ruw papier
<b>EXTRA DIK PAPIER</b> (121-161 g/m <sup>2</sup> )	Voor zwaarder papier, ruw papier en briefpapier
<b>TRANSPARANTEN</b>	Voor transparanten (OHP)

- 1 Druk op **Options** en  of  om **PAPIER SOORT** te selecteren en druk vervolgens op **Set**.
- 2 Druk op  of  om uw papiersoort te selecteren en druk vervolgens op **Set**.
- 3 Druk op **Copy**—of—druk op  of  als u verder nog instellingen wilt maken.

## Kopieerkwaliteit – Standaardinstellingen

### De standaardinstellingen wijzigen

Druk op **Menu, 3** om de standaardinstellingen van de kopieerstand te wijzigen. Deze instellingen blijven van kracht totdat u op **Menu** drukt om ze weer te wijzigen. Stel de kopieerstand, de contrastinstellingen en de papiersoort af.

In onderstaand schema wordt geïllustreerd hoe u op een cijfer kunt drukken om kopieerinstellingen te wijzigen. Druk op  of  om door de opties voor de verschillende instellingen te bladeren.

Druk op **Set** om een gekozen optie vast te leggen. Druk op **Stop/Exit** om af te sluiten, of druk op  om de volgende instelling die u wilt wijzigen te selecteren.

Druk op **Menu**, en druk op **3**.

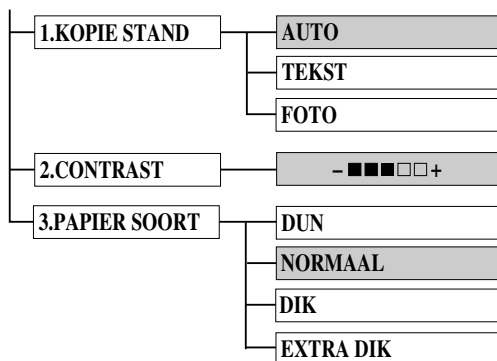





 is standaard

## Kopieerstand (soort origineel)

---





U kunt selecteren met welke resolutie het origineel gekopieerd moet worden. De standaardinstelling is **AUTO**, die geschikt is voor originelen met zowel tekst als foto's. **TEKST** wordt gebruikt voor originelen met alleen tekst. **FOTO** wordt gebruikt voor het kopiëren van foto's.

- 1 Druk op **Menu, 3, 1**.
- 2 Druk op  of  om te selecteren wat voor document u gaat kopiëren (**AUTO**, **TEKST** of **FOTO**), en druk vervolgens op **Set**.
- 3 Druk op **Stop/Exit**—of—druk op  of  als u verder nog instellingen wilt maken.

## Contrast voor kopiëren

---

U kunt het contrast afstellen, zodat u lichtere of donkerdere kopieën kunt maken.



- 1 Druk op **Menu, 3, 2**.
- 2 Druk op  om de kopie lichter te maken,—of—druk op  om de kopie donkerder te maken, en druk vervolgens op **Set**.
- 3 Druk op **Stop/Exit**—of—druk op  of  als u verder nog instellingen wilt maken.

## Papieroort

---

Voor het kopiëren kunnen de volgende papieroorten worden gebruikt. Voor de beste kwaliteit, is het belangrijk dat u de papieroort selecteert die u het meeste gebruikt.

<b>DUN</b> (60-69 g/m <sup>2</sup> )	Voor dun papier of transparanten
<b>NORMAAL</b> (70-95 g/m <sup>2</sup> )	Voor normaal papier
<b>DIK</b> (96-120 g/m <sup>2</sup> )	Voor zwaar of ruw papier
<b>EXTRA DIK</b> (121-161 g/m <sup>2</sup> )	Voor zwaarder papier, ruw papier en briefpapier

- 1 Druk op **Menu, 3, 3**.
- 2 Druk op  of  om uw type papier te selecteren en druk op **Set**.
- 3 Druk op **Stop/Exit**.

## Sleuf voor handinvoer

---

De machine is voorzien van een sleuf voor handinvoer, die zich boven papercassette bevindt. Via deze sleuf kunt u enveloppen of speciale afdrukmedia invoeren (een voor een, vel voor vel). U hoeft het papier dan niet uit de papercassette te halen. (Zie *Geslacht papier*, pagina 94.)

Gebruik de handinvoer als u wilt kopiëren op etiketten, enveloppen, Organizer-papier, karton of dikker papier. (Zie *Kopiëren op dikker papier en karton*, pagina 61.)



Als u transparanten, etiketten en enveloppen gebruikt, dienen deze geschikt te zijn voor gebruik in een laserprinter. Als u een ongeschikte soort gebruikt, kan het oppervlak van de drum beschadigd of verontreinigd worden, hetgeen problemen kan veroorzaken.

## Papier plaatsen

Plaats een vel papier met de te bedrukken zijde naar boven in de handinvoer.

- 1 Plaats het papier in het midden van de sleuf voor handinvoer, zo ver dat de voorste rand van het papier de papierrollen raakt.
- 2 Stel de papiergeleider van de handinvoer in op de breedte van het gebruikte papier.

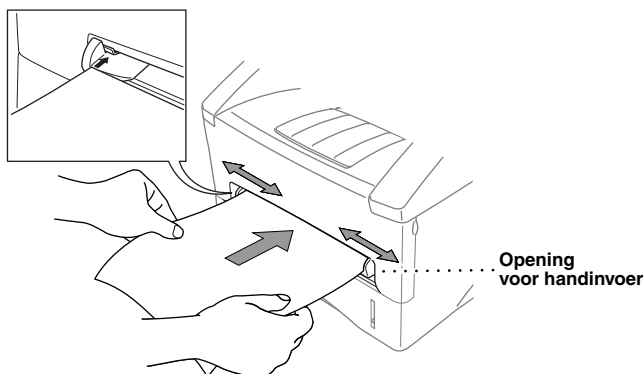

## Kopiëren op dikker papier en karton

Als u de achterklep optilt, krijgt u toegang tot het rechte papierdoorvoerpad van de machine, van de handinvoer naar de achterkant van de machine. Gebruik deze papierinvoer- en uitvoermethode als u wilt afdrucken op enveloppen, dikker papier of op karton.

- 1 Til de achterklep van de machine op.

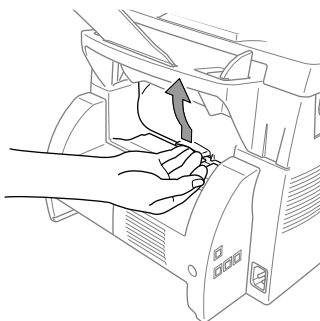

- 2 Stel de geleiders van de handinvoer in op de breedte van het gebruikte papier.
- 3 Plaats één vel papier zo ver in de sleuf voor handinvoer, dat de voorste rand van het papier de papierrollen raakt. Laat het papier pas los wanneer de machine het een stukje invoert.
- 4 Nadat de machine de bedrukte pagina heeft uitgeworpen, gaat u terug naar Stap 3 en plaatst u het volgende vel. De machine wacht totdat u het volgende vel papier plaatst. Herhaal Stap 3 en 4 voor elke pagina die u wilt kopiëren.

**5** Als u klaar bent met kopiëren, moet u de achterklep van de machine sluiten.



Teneinde te voorkomen dat transparante vlekken als ze op de uitvoerlade worden opgestapeld, is het belangrijk dat u elk vel verwijdt onmiddellijk nadat het is uitgeworpen.

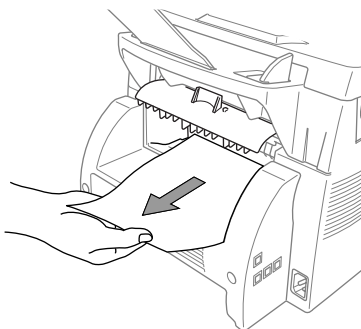

# 11 Problemen oplossen en Onderhoud

## Foutmeldingen

Het kan gebeuren dat u problemen krijgt met uw faxmachine of met uw telefoonlijn. In dergelijke gevallen kan de machine het probleem doorgaans zelf identificeren en wordt een foutmelding getoond. Onderstaande lijst geeft in alfabetische volgorde een overzicht van de meest voorkomende foutmeldingen.

FOUTMELDING	OORZAAK	ACTIE
<b>AFKOELEN</b>	Wanneer de temperatuur van de drum of de tonercartridge te hoog wordt, onderbreekt het apparaat de huidige afdrukopdracht en schakelt over naar de afkoelstand. Tijdens de afkoelperiode hoort u de ventilator draaien en op het LCD-scherm verschijnt de melding "AFKOELEN".	U moet wachten totdat de machine weer koel genoeg is om de taak te hervatten.
<b>COMMUN. FOUT</b>	Er is een communicatiefout opgetreden doordat de telefoonverbinding slecht is, of door ruis op de lijn.	Probeer opnieuw te bellen.
<b>CONTR. DOCUMENT</b>	De documenten zijn niet goed ingevoerd of het document was te lang.	Zie <i>Document vastgelopen</i> , pagina 65 voordat u het papier er uittrekt.
<b>DRUM BIJNA OP</b>	De drum is bijna opgebruikt.	Als de kwaliteit van de afdrukken te wensen overlaat, moet de drum worden vervangen.
	De drumteller was niet teruggesteld.	<ol style="list-style-type: none"><li>1. Maak de voorkap open en druk op <b>Clear</b>.</li><li>2. Druk op <b>1</b> to reset.</li></ol>
<b>GEEN ANTW/BEZET</b>	Het gebelde nummer antwoordt niet of is bezet. Het kan ook zijn, dat u een nummer hebt gedraaid dat niet is aangesloten op een fax.	Controleer het nummer en probeer het nogmaals.
<b>GEEN CONTACT</b>	U hebt geprobeerd te pollen naar een faxmachine die niet in de wachtstand voor pollen staat.	Controleer of de andere faxmachine is ingesteld op pollen.
<b>GEHEUGEN VOL</b>	De capaciteit van het geheugen is overschreden.	Zie <i>Tweevoudige werking</i> , pagina 26 en <i>De melding Geheugen vol</i> , pagina 55.
<b>KAP OPEN</b>	De voorklep is niet goed gesloten.	Maak de deksel open en sluit hem weer.
<b>KIJK PAPIER NA KIJK PAPIER NA 1* KIJK PAPIER NA 2*</b> *Met optionele papierbak	Het papier in de machine is op, of het papier is niet goed in de papercassette geplaatst.	Plaats nieuw papier of verwijder het huidige papier en plaats dit opnieuw.



<b>FOUTMELDING</b>	<b>OORZAAK</b>	<b>ACTIE</b>
<b>MACHINE FOUT XX</b>	Uw machine heeft een mechanische storing ontwikkeld.	Haal de stekker uit het stopcontact. Maak daarna een afspraak met uw Brother-dealer voor een servicebeurt.
<b>NIET OPGESLAGEN</b>	U hebt geprobeerd een directkiesnummer te gebruiken dat niet is opgeslagen.	Stel de directkies- en de snelkiesnummers in. (Zie <i>Directkiesnummers opslaan</i> , pagina 21 en <i>Snelkiesnummers opslaan</i> , pagina 21.)
<b>OPEN DEKSEL</b>	Er is mogelijk een pagina, een stukje papier, een paperclip of iets dergelijks vastgelopen in de machine.	Maak de voorklep open en verwijder de drumkit. Als u vastgelopen papier of iets anders ziet, verwijder het dan voorzichtig, zet de drum weer op zijn plaats en sluit de voorklep. Als de foutmelding opnieuw wordt weergegeven, moet u de voorklep openmaken en weer sluiten. Als de machine zichzelf niet kan terugstellen en de datum en tijd weer worden weergegeven, verschijnt de melding <b>MACHINE FOUT XX</b> . U dient dan een afspraak te maken met uw Brother-dealer voor een servicebeurt.
<b>OPGEHANGEN</b>	De machine van de andere partij heeft het gesprek beëindigd.	U kunt proberen contact op te nemen met de andere partij om uit te vinden waarom zij hebben opgehangen.
<b>PAPIER VAST</b>	De papieropname is vastgelopen in de machine.	Zie <i>Papier vastgelopen</i> , pagina 65.
<b>PAPIERMAAT FOUT</b>	Het is niet mogelijk om faxberichten af te drukken op het papierformaat dat is geplaatst.	Plaats A4-papier in de cassette.
<b>TONER OP</b>	Toner is op en u kunt niet meer afdrukken, of de tonercartridge is niet in de drumkit geplaatst.	Plaats een nieuwe tonercartridge, of installeer de tonercartridge in de drumkit. (Zie <i>De tonercartridge vervangen</i> , pagina 78.)
<b>VERVANG TONER</b>	Op het LCD-scherm verschijnt de melding “ <b>VERVANG TONER</b> ”, terwijl het tonerlampje op het bedieningspaneel gaat knipperen. U kunt nog steeds afdrukken maken, maar de toner zal binnenkort op zijn.	Bestel meteen een nieuwe tonercartridge.

# Vastgelopen papier

Volg de instructies die betrekking hebben op de plaats waar het originele document of het afgedrukte vel is vastgelopen en verwijder het papier.

## Document vastgelopen

Het document is niet goed in de machine ingevoerd, of het papier is te lang.

- 1 Maak het bedieningspaneel open.
- 2 Trek het vel voorzichtig naar voren uit de machine.
- 3 Sluit het bedieningspaneel en druk op **Stop/Exit**.

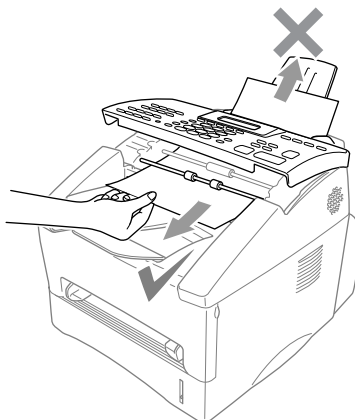

## Papier vastgelopen

Voordat vastgelopen papier kan worden verwijderd, moet u eerst uitvinden waar het papier is vastgelopen. Raadpleeg hiervoor onderstaande afbeelding.



Vastgelopen papier mag nooit uit de uitvoerlade getrokken worden, omdat u hierdoor de machine kunt beschadigen of er toner in kunt morsen. Nadat de machine is gebruikt, zijn sommige onderdelen in het inwendige zeer **HEET!** Wanneer u de voorkap of de achterklep van de machine openmaakt, mag u de in onderstaande afbeelding gearceerde delen beslist nooit aanraken.

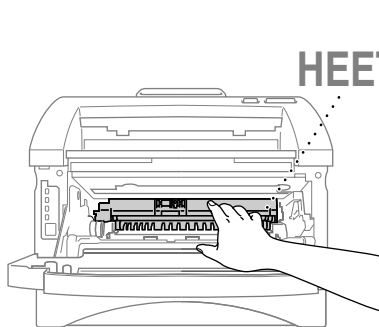

Voorraanzicht

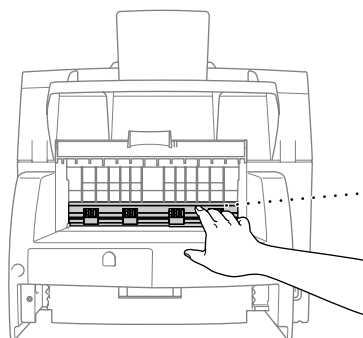

Achteraanzicht

## Papier is vastgelopen in de multifunctionele papercassette

- 1 Trek de papercassette uit de machine.
- 2 Verwijder gekreukte vellen.

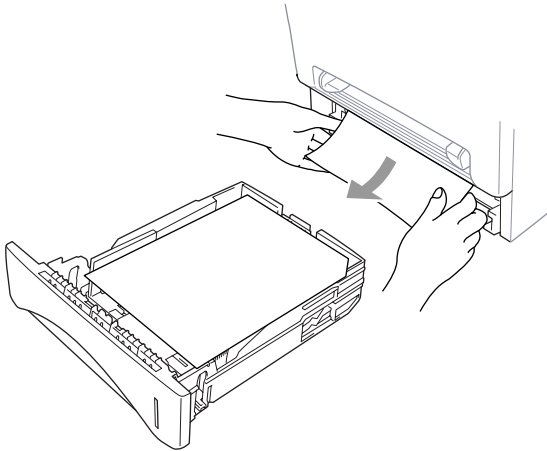

- 3 Stel de papiergeleiders aan de rechter- en achterkant van de papercassette af op het gebruikte papierformaat.
- 4 Druk de stapel omlaag, zodat deze plat in de papercassette ligt.
- 5 Plaats de papercassette weer in de machine.

## Papier is vastgelopen in de buurt van de drum

- 1 Maak de voorkap open.
- 2 Verwijder de drum, maar gebruik geen kracht als deze niet gemakkelijk verwijderd kan worden. Trek in plaats daarvan het vastgelopen papier uit de cassette.
- 3 Trek het vastgelopen papier er voorzichtig uit.

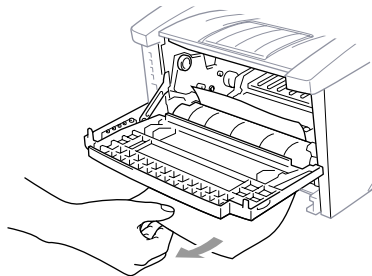
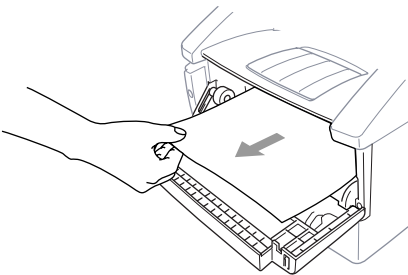

- 4 Plaats de drum weer in de machine.
- 5 Sluit de voorkap.

## Papier is vastgelopen in de fuser

- 1 Maak de achterklep open.
- 2 Trek het vastgelopen papier voorzichtig uit de machine. Als u het papier via de achterkant uit de machine moet trekken, kan de fuser met toner bevuild worden en kunnen de eerste paar pagina's die u daarna afdruckt er vuil uitzien. Maak een paar kopieën totdat de pagina's er normaal uitzien.

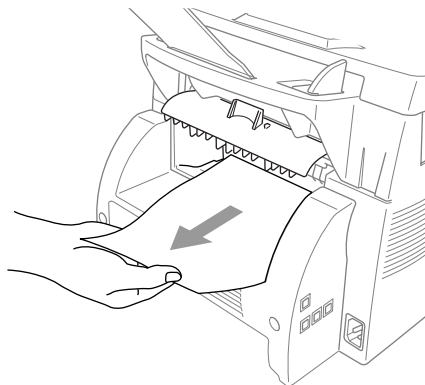





- 3 Sluit de achterklep.



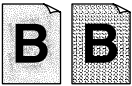

## Problemen met de werking

Als u denkt dat de machine niet goed functioneert, moet u eerst een paar kopieën maken. Als de kopie er goed uitziet, heeft het probleem waarschijnlijk niet met de machine te maken. Controleer onderstaande tabel en volg de instructies die worden gegeven.

PROBLEEM	SUGGESTIE
<b>Problemen met het afdrukken en ontvangen van faxberichten</b>	
Tekst staat te dicht op elkaar, horizontale strepen; boven- en onderkant van tekst ontbreekt	Dit kan worden veroorzaakt door een slechte verbinding of ruis op de lijn. Maak een kopie om te zien of hetzelfde probleem zich voordoet. Als de kopie er ook slecht uitziet, moet u een afspraak maken met uw Brother-dealer voor een servicebeurt.
Er staan verticale strepen op de faxen die u ontvangt	Soms ontstaan er verticale strepen of zwarte lijnen op de faxberichten die binnenkomen. Dit kan worden veroorzaakt doordat de primaire coronadraad voor de printer in uw machine vuil is, of doordat de scanner van de faxmachine van de verzendende partij vuil is. Reinig de primaire coronadraad, of vraag de verzenders een kopie te maken om te zien of het probleem misschien bij hun ligt. Probeer de fax op een andere machine te ontvangen. Kunt u het probleem niet oplossen, neem dan contact op met uw Brother-dealer.
Machine schakelt over naar de ontvangststand, maar het inkomende telefoontje is geen faxbericht.	Als de functie Fax Waarnemen (met een extern toestel) is geactiveerd, is de machine gevoeliger voor geluiden. De machine kan bepaalde stemmen of muziek op de lijn interpreteren als faxtonen en reageert dan met faxontvangsttonen. Desactiveer de fax door op <b>Stop/Exit</b> te drukken Vermijd dit probleem door de functie Fax Waarnemen (met een extern toestel) uit te schakelen. (Zie <i>Fax Waarnemen (met een extern of tweede toestel)</i> , pagina 29.)
<b>Problemen met de telefoonlijn of aansluiting</b>	
Machine kan geen nummer kiezen	Controleer of er een kiestoon wordt gegeven. Wijzig de instelling <b>TOON/PULS</b> . (Zie <i>De kiesstand instellen (Toon/Puls)</i> (alleen voor Nederland), pagina 19.) Controleer de aansluitingen van alle kabels. Controleer het netsnoer. Verzend een faxbericht handmatig door de hoorn van het externe toestel op te pakken en het nummer te kiezen. Druk op <b>Fax Start</b> zodra u de faxtonen hoort. Kunt u het probleem niet oplossen, neemt u dan contact op met uw Brother-dealer.
Faxapparaat geeft geen gehoor bij oproep	Controleer of de juiste ontvangststand is ingesteld (Fax, Fax/Telefoon of Beantwoorder). Controleer of er een kiestoon hoorbaar is. Indien mogelijk, belt u uw eigen apparaat om te zien wat er gebeurt. Neemt uw faxmachine niet op, controleer dan de telefoonaansluiting. Gaat de bel niet over wanneer u uw telefoontoestel belt, vraag uw telecommunicatiebedrijf dan om de lijn te controleren.
Geen kiestoon wanneer u de hoorn opneemt	Neem de hoorn van de externe telefoon op. Hoort u geen kiestoon, controleer dan de aansluitingen van het snoer tussen de machine en het telefoonstopcontact. Controleer of de externe telefoon goed op de machine is aangesloten. Test het telefoonstopcontact met een ander telefoontoestel. Hoort u ook dan geen kiestoon, dan moet u contact opnemen met uw telecommunicatiebedrijf.

PROBLEEM	SUGGESTIE
<b>Problemen met het verzenden van faxberichten</b>	
Slechte kwaliteit van faxberichten	Verander de resolutie in FIJN of SUPERFIJN. (Zie <i>Faxresolutie</i> , pagina 23.) Maak een kopie om te controleren of de scanner van uw faxmachine misschien vuil is.
Het verzendrapport drukt een fout af	Er is waarschijnlijk een tijdelijke storing of ruis op de lijn. Probeer het faxbericht nogmaals te verzenden. Blijft het probleem zich voordoen, neem dan contact op met uw telecommunicatiebedrijf.
De ontvangende partij zegt dat uw faxen niet duidelijk doorkomen	Soms is de resolutie-instelling die u voor het verzenden van een fax hebt gekozen, niet geschikt. Stuur de fax nogmaals, ditmaal met een andere resolutie ( <b>FINE</b> of <b>S.FINE</b> ). Controleer tevens of het scannerglas van de machine wel schoon is en dat er geen vlekken op zitten. Als het glas vuil is, dient u de glasplaat te reinigen.
De ontvangende partij zegt dat er verticale zwarte strepen op uw faxen staan	Dit kan worden veroorzaakt doordat de scanner van uw machine vuil is, of doordat de printkop van de ontvangende faxmachine vuil is. Reinig de scanner en maak een kopie om te controleren of het probleem aan uw machine ligt.
<b>Problemen met inkomende telefoontjes</b>	
Dubbele bel in de stand Fax/Tel	De machine weet dat het inkomende telefoontje geen faxbericht is en waarschuwt u dat u de hoorn moet opnemen. Neem de hoorn van het externe toestel op en druk op <b>Tel</b> , of neem de hoorn van een tweede toestel van de haak en voer de code voor het op afstand uitschakelen in (standaardinstelling is <b>#51</b> ).
Een faxoproep doorverbinden naar de faxmachine	Als u het telefoontje had aangenomen via de hoorn van de externe telefoon, drukt u op <b>Fax Start</b> , waarna u onmiddellijk ophangt. Als u het telefoontje had aangenomen via de hoorn van een tweede toestel, voert u uw driecijferige code voor activeren op afstand in (de fabrieksinstelling is <b>*51</b> ). Zodra uw faxmachine opneemt, legt u de hoorn weer op de haak.
<b>Papierproblemen</b>	
De machine voert geen papier in. De melding <b>KIJK PAPIER NA</b> of <b>PRINTER PROBLEEM</b> verschijnt op het scherm.	Controleer of de melding <b>KIJK PAPIER NA</b> of <b>PRINTER PROBLEEM</b> op het LCD-scherm staat. Is dit het geval, dan zit er wellicht geen papier in de papercassette. Als de cassette leeg is, moet u een nieuwe stapel papier in de cassette plaatsen. Zit er nog papier in de papercassette, zorg er dan voor dat het recht ligt, in een nette stapel. Gekruld papier moet voordat u gaat afdrukken altijd worden gladgestreken. Soms helpt het om de stapel papier uit de papercassette te halen, hem om te draaien en weer terug te leggen. Plaats minder papier in de papercassette en probeer opnieuw.
Hoe kan ik vastgelopen papier verwijderen?	Zie <i>Papier vastgelopen</i> , pagina 65.
<b>Problemen met de kwaliteit van kopieën</b>	

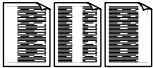
PROBLEEM	SUGGESTIE
Er lopen verticale strepen door kopieën	Soms ontstaan er verticale strepen in uw kopieën. Dit kan worden veroorzaakt doordat de primaire coronadraad voor de printer in uw machine vuil is, of doordat uw scanner vuil is. Reinig beide.
<b>Problemen met de afdrukkwaliteit</b>	
De afdrucken zijn te donker of te licht	Stel de afdrukdichtheid beter in. (Zie <i>De afdrukdichtheid instellen</i> , pagina 30.)
Er lopen witte strepen door de afdruk  <b>Witte strepen of vage afdruk</b>	Dit probleem kunt u oplossen door het laserscannervenster met een zacht doekje te reinigen. (Zie <i>Regelmatig onderhoud</i> , pagina 75 en <i>De printer reinigen</i> , pagina 76.) Blijft het probleem aanwezig en verschijnt de melding <b>DRUM BIJNA OP</b> , plaats dan een nieuwe drumkit.
Op de afdruk staan tonervlekken of verticale strepen  <b>Donkere strepen of tonervlekken</b>	Reinig de binnenkant van de machine en de primaire coronadraad van de drumkit. (Zie <i>Regelmatig onderhoud</i> , pagina 75 en <i>De drum reinigen</i> , pagina 77.) Het plaatje van de coronadraad moet in de beginstand staan. Als het probleem niet is verholpen en de melding <b>DRUM BIJNA OP</b> verschijnt, dan moet u een nieuwe drum plaatsen.
Op de afgedrukte pagina's staan witte vlekken in zwarte letters en grafische afbeeldingen  <b>Witte vlekken</b>	Zorg dat u het juiste papier gebruikt (controleer de specificaties). (Zie <i>Geslacht papier</i> , pagina 94.) Een ruw oppervlak of te dik papier kan de oorzaak zijn van dit probleem. Als het probleem niet is verholpen en de melding <b>DRUM BIJNA OP</b> verschijnt, dan moet u een nieuwe drum plaatsen. Dit kan tevens problemen veroorzaken wanneer u de kopieerfuncties gebruikt. In dat geval dient u de papierinstelling te controleren.
Tonervlekken over het hele vel  <b>Tonervlekken</b>	Stel de afdrukdichtheid af met gebruik van de functie "Afdruktheid". (Zie <i>De afdrukdichtheid instellen</i> , pagina 30.) Reinig de binnenkant van de machine. (Zie <i>Regelmatig onderhoud</i> , pagina 75 en <i>De drum reinigen</i> , pagina 77.) Zorg dat u het juiste papier gebruikt (controleer de specificaties). (Zie <i>Geslacht papier</i> , pagina 94.) Als het probleem niet is verholpen en de melding <b>DRUM BIJNA OP</b> verschijnt, dan moet u een nieuwe drum plaatsen.
De hele pagina wordt zwart afgedrukt  <b>Zwarte pagina</b>	Reinig de binnenkant van de machine en de primaire coronadraad van de drumkit. (Zie <i>Regelmatig onderhoud</i> , pagina 75 en <i>De drum reinigen</i> , pagina 77.) Gebruik nooit warmtegevoelig papier, daar dit een dergelijk probleem kan veroorzaken. Als het probleem niet is verholpen en de melding <b>DRUM BIJNA OP</b> verschijnt, dan moet u een nieuwe drum plaatsen. De drum is misschien beschadigd.

PROBLEEM	SUGGESTIE
<p>Er wordt niets op de pagina afgedrukt</p>  <p><b>Witte pagina</b></p>	<p>Controleer of de tonercartridge misschien leeg is. Als hij leeg is, moet u een nieuwe tonercartridge plaatsen. (Zie <i>De tonercartridge vervangen</i>, pagina 78.)</p>
<p>De afgedrukte pagina's zijn op regelmatige afstand gevlekt</p>  <p><b>Vlekken op regelmatige afstand</b></p>	<p>Dit probleem verdwijnt soms vanzelf. Probeer een aantal pagina's achter elkaar te kopiëren om dit probleem te verhelpen, vooral als de machine langere tijd niet gebruikt is. Dit probleem kan ook worden veroorzaakt door krassen op het oppervlak van de drum, of wanneer de drum beschadigd is door overbelichting. In dat geval moet de drum worden vervangen.</p>
<p>Er staan vlekken midden op de afgedrukte pagina, of op de zijkant ervan</p>  <p><b>Pagina's met vlekken</b></p>	<p>Dit kan worden veroorzaakt door diverse omstandigheden, zoals vochtigheid, hoge temperaturen, enz. Zorg dat de machine op een plat, horizontaal oppervlak staat. Verwijder de drumkit compleet met tonercartridge en schud het geheel enige malen heen en weer. Het probleem kan misschien worden verholpen door het scannervenster met een zachte doek schoon te wrijven. (Zie <i>Regelmatig onderhoud</i>, pagina 75.) Als het probleem niet is verholpen en de melding <b>DRUM BIJNA OP</b> verschijnt, dan moet u een nieuwe drum plaatsen.</p>
<p>Vage afdruk van vorige pagina's zichtbaar</p>  <p><b>Vage afdruk vorige pagina</b></p>	<p>Stel de functie voor afdrumdichtheid beter in. (Zie <i>De afdrumdichtheid instellen</i>, pagina 30.) Zorg dat u het juiste papier gebruikt (controleer de specificaties). (Zie <i>Geschikt papier</i>, pagina 94.) Een ruw oppervlak of te dik papier kan de oorzaak zijn van dit probleem.</p>



De drum is een verbruiksartikel en moet regelmatig worden vervangen.



# De machine inpakken en vervoeren

Als u de machine gaat vervoeren, moet u de machine in het oorspronkelijke verpakkingsmateriaal inpakken. Als u de machine niet goed inpakt, kan de garantie vervallen.

- 1 Ontkoppel het telefoonsnoer, haal het netsnoer uit het stopcontact en pak deze kabels in.
- 2 Maak de voorkap open.
- 3 Neem de drumkit uit de machine.



**Verwijder de drum (inclusief de tonercartridge). Laat de tonercartridge dus in de drum zitten.**

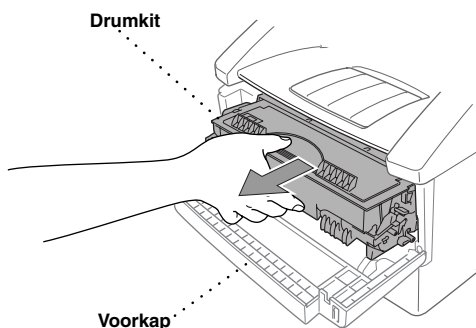

- 4 Plaats de drum met tonercartridge in een plastic zak en sluit de zak goed af.

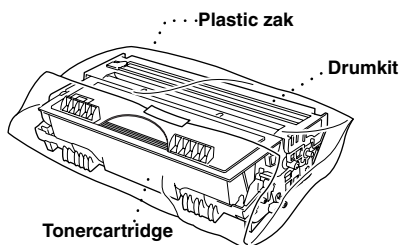

- 5 Sluit de voorklep. Vouw de steun van de voorste uitvoerlade in. Verwijder de documentensteun en de papiersteun en pak deze steunen in.

- 6 Als de optionele papierbak is aangesloten, haalt u de modulaire kabel uit de modulaire ingang van de Brother-machine.

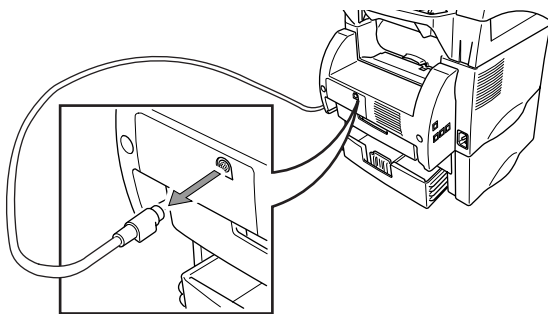

- 7 Til de machine voorzichtig op en verwijder de optionele papierbak; deze bak moet *apart* worden ingepakt in het oorspronkelijke verpakkingsmateriaal en in de doos waarin hij geleverd werd.

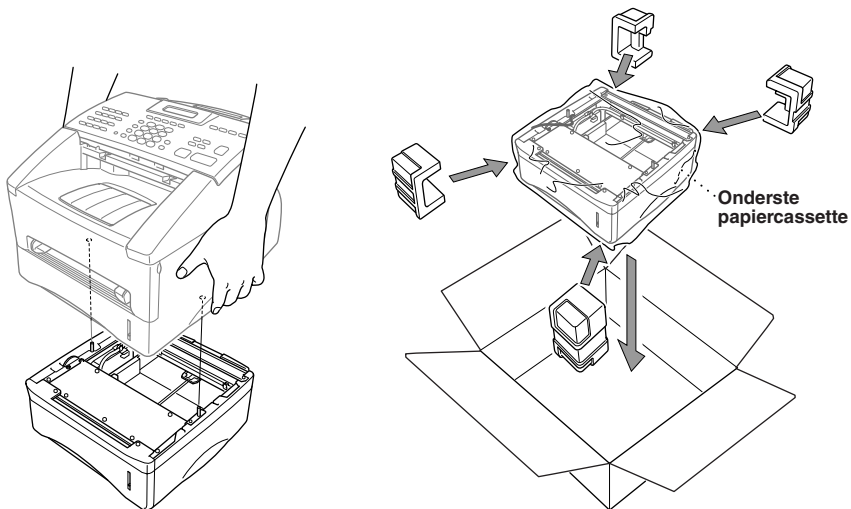

- 8** Verpak de faxmachine in de plastic zak en zet het geheel in het oorspronkelijke verpakkingsmateriaal in de doos waarin het geleverd werd.

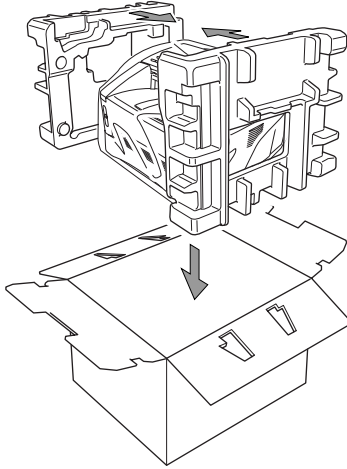

- 9** Plaats de documentatie (handleiding en drukwerk), de documentenlade en de documentensteun, de drumkit en tonercartridge, het telefoonsnoer en het netsnoer in de doos, zoals hieronder afgebeeld.

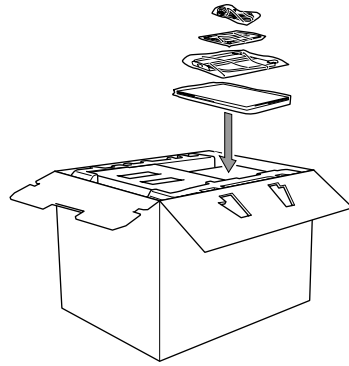
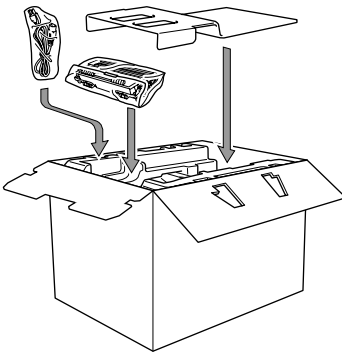

- 10** Sluit de kartonnen doos en plak hem met plakband dicht.

# Regelmatig onderhoud

Door uw machine regelmatig te reinigen, blijft ze in optimale conditie. Wij raden u aan om telkens wanneer u de machine reinigt ook de drum te reinigen. Gebruik nooit verdunningsmiddelen, organische oplosmiddelen of water voor het reinigen van de machine.

## De scanner reinigen

- 1 Ontkoppel de telefoonkabel en trek vervolgens de stekker uit het stopcontact.  
Wanneer het apparaat op een later tijdstip weer worden aangesloten, moet eerst de stekker in het stopcontact worden gestoken en daarna pas de telefoonkabel.
- 2 Til de hendel van het bedieningspaneel op.
- 3 Reinig de witte balk en de glazen plaat.  
Bevochtig een zachte, pluisvrije doek met zuivere alcohol en verwijder stof en vuil voorzichtig van de glazen plaat en van de witte balk van de scanner.

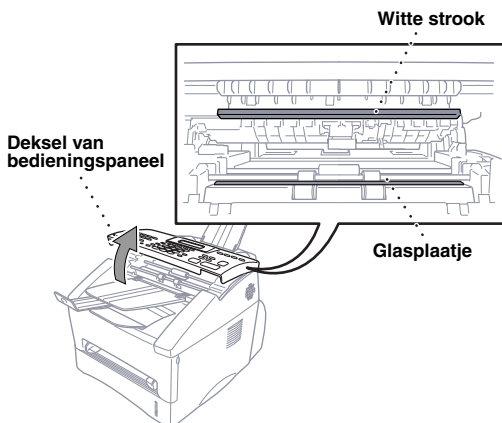

- 4 Sluit het deksel van het bedieningspaneel.

## De printer reinigen

---



- Gebruik geen schoonmaakalcohol om het bedieningspaneel te reinigen. Hierdoor kan het bedieningspaneel barsten.
- Gebruik geen schoonmaakalcohol om het scannervenster of de tonersensor te reinigen.
- Raak het scannervenster nooit met uw vingers aan.
- Ga voorzichtig met de drum om. Knoeit u toner op uw handen of uw kleren, veeg deze dan onmiddellijk af of was ze onmiddellijk in koud water.

**1** Maak de voorkap open.

**2** Neem de drumkit uit de machine.



Nadat de machine gebruikt is, zijn sommige onderdelen in het inwendige zeer **HEET!** Wanneer u de voorklep van de machine opent, mag u de onderdelen die in onderstaande afbeelding gearceerd zijn nooit aanraken.

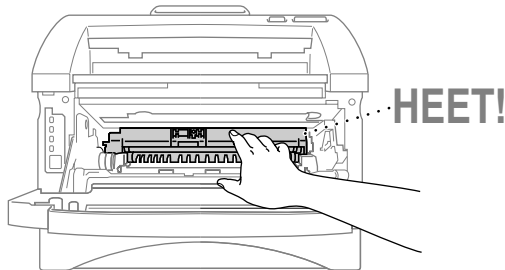

**3** Reinig het scannervenster voorzichtig met een schone, zachte doek. Gebruik geen schoonmaakalcohol.

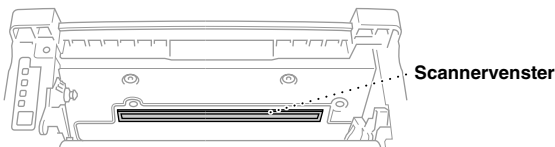

## De drum reinigen

Pas op dat er geen toner geknoeid wordt; leg de drum bij voorkeur op een stuk papier of op een doek.

- 1 Reinig de primaire coronadraad in de drum door het plaatje enkele malen heen en weer te schuiven.
- 2 Zet het plaatje weer in de beginstand (bij de markering ▼) voordat u de drum terugzet.

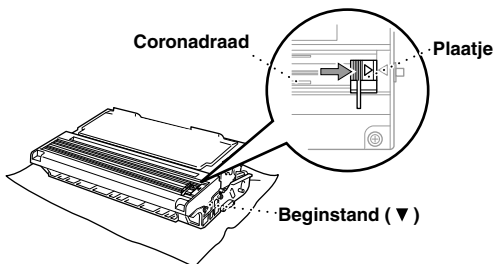

**Vergeet niet om het plaatje weer in de beginstand te zetten, daar er anders verticale strepen op de afgedrukte pagina's komen te staan.**

- 3 Plaats de drum weer in de machine. (Zie *De drum vervangen*, pagina 82.)
- 4 Sluit de voorkap.

## De tonercartridge vervangen

De faxmachine kan met één tonercartridge met *hoge capaciteit* (TN-6600) maximaal 6.000 A4-vellen bedrukken. Wanneer de toner bijna op is, verschijnt op het LCD-scherm de melding “**VERVANG TONER**”. De machine wordt geleverd met een *normale* tonercartridge (TN-6300) die na ongeveer 3.000 pagina's vervangen moet worden. Hoeveel pagina's u daadwerkelijk kunt afdrucken, is afhankelijk van het type document dat u doorgaans afdruckt.

Wij raden u aan om altijd een nieuwe tonercartridge bij de hand te hebben voor het geval u een waarschuwing krijgt dat de toner bijna op is.

Gooi de lege tonercartridge weg volgens de geldende regels en voorschriften. Raadpleeg bij twijfel uw Brother-dealer. Zorg dat u de tonercartridge goed afsluit, zodat er geen toner kan worden gemorst. Gooi de tonercartridge nooit met het huisvuil weg.

Wij raden u aan om telkens wanneer u de tonercartridge vervangt ook de faxmachine te reinigen.

### Het tonerlampje

Wanneer de toner bijna op is, verschijnt de melding “**VERVANG TONER**” en gaat het tonerlampje op het bedieningspaneel knipperen.

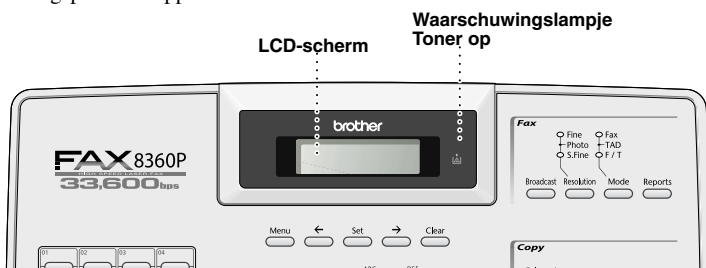

Het lampje Toner op blijft branden en op het LCD-scherm staat de melding **TONER OP** om aan te geven dat de tonercartridge leeg is. Als deze melding wordt gegeven, zal de machine het afdrucken pas weer hervatten nadat een nieuwe tonercartridge is geplaatst.

### Om de tonercartridge te vervangen gaat u als volgt te werk:



Nadat de machine gebruikt is, zijn sommige onderdelen in het inwendige zeer **HEET**. Wanneer u de voorklep van de machine opent, mag u de onderdelen die in onderstaande afbeelding gearceerd zijn nooit aanraken.

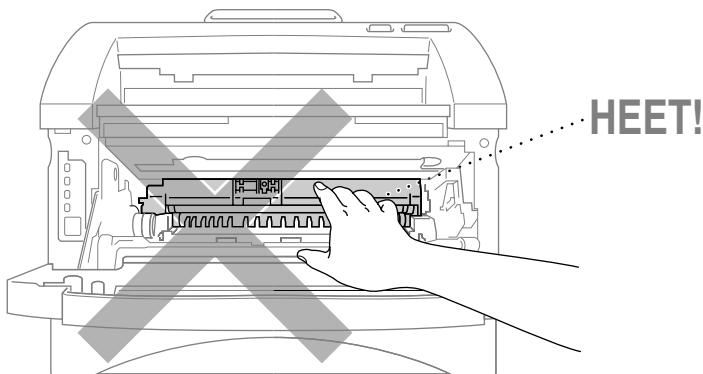

- 1 Maak de voorkap open en trek de drum uit de machine.

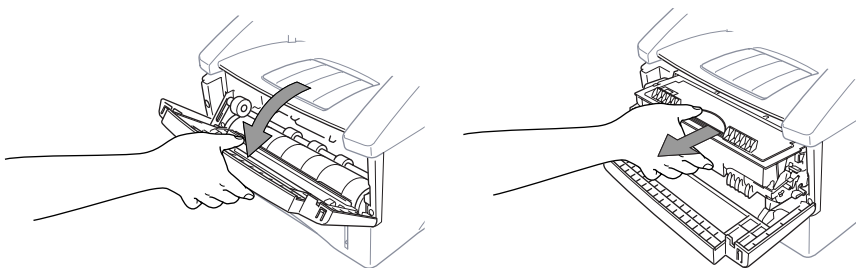

Zorg dat er geen toner geknoeid wordt door de drum op een stuk papier of op een doek te plaatsen.

- 2 Duw de sluishendel aan de rechterkant naar beneden en trek de tonercartridge uit de drumkit.

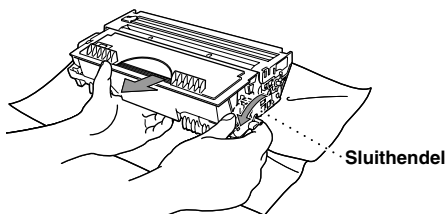

**Wees uiterst voorzichtig met de tonercartridge. Knoeit u toner op uw handen of uw kleren, veeg deze dan onmiddellijk af of was ze onmiddellijk in koud water.**

- 3 Neem de nieuwe tonercartridge uit de verpakking. Plaats de lege tonercartridge in de aluminium zak en gooi het geheel weg volgens de plaatselijk geldende voorschriften.



- Pak een nieuwe tonercartridge pas uit wanneer u hem in de machine gaat installeren. Als de tonercartridge gedurende langere tijd zonder verpakking wordt opgeslagen, gaat de kwaliteit achteruit.
- U kunt alleen originele tonercartridges van Brother (TN-6300 of TN-6600) gebruiken, die speciaal voor deze machine zijn ontworpen. Bij gebruik van toner van andere merken kan de garantie op de machine vervallen.



- 4** Schud de tonercartridge vijf of zes keer voorzichtig heen en weer.

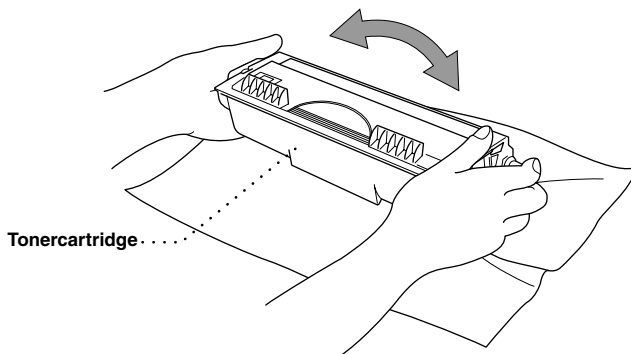

- 5** Verwijder de bescherming.

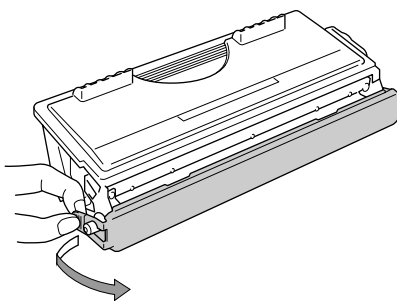

- 6** Installeer de nieuwe tonercartridge in de drumkit; de cassette schiet met een klik op zijn plaats.

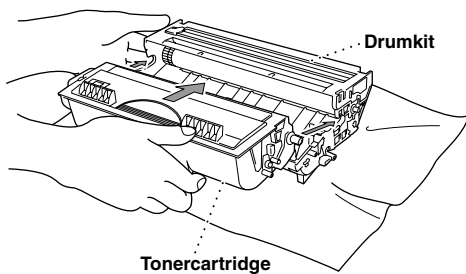

- 7** Reinig de primaire coronadraad in de drumkit door het blauwe plaatje voorzichtig een aantal malen heen en weer te schuiven. Vergeet niet om dit plaatje weer in de beginstand te zetten voordat u de drumkit installeert.

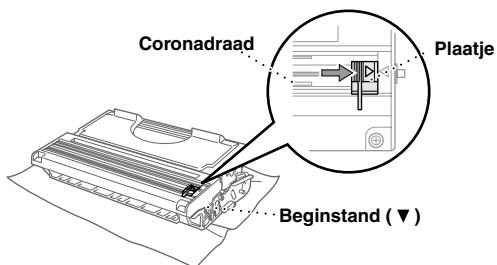

- 8** Installeer de drumkit weer in de machine en sluit de voorkap.

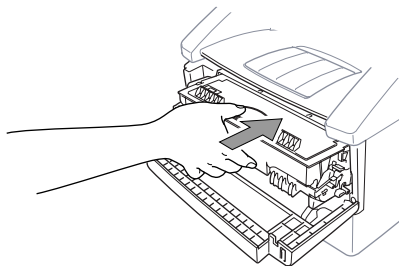

## Overwegingen m.b.t. de gebruiksduur van de drumkit van uw Brother-faxmachine

---

Voor het afdrucken van documenten gebruikt uw Brother-faxmachine een drum met een tonercartridge. Hoe lang de toner meegaat, is afhankelijk van de zwarting van de pagina's. De drumkit kan ongeveer 20,000 pagina's A4-papier afdrucken. In hoeverre de afdrukkwaliteit gedurende deze periode wordt gehandhaafd, is afhankelijk van factoren zoals het aantal pagina's dat per dag wordt afgedrukt, hoeveel tijd er verstrijkt tussen de afdrucken, de papierkwaliteit en de omgeving waarin de machine wordt gebruikt.

De drumkit (DR-6000) is een verbruiksartikel en dient vervangen te worden wanneer hij bijna opgebruikt is, m.a.w. nadat er ongeveer 20,000 A4-pagina's zijn afgedrukt. Afdrukkwaliteit is een subjectief iets en de drumkit dient vervangen te worden wanneer de afdrukkwaliteit onaanvaardbaar wordt. De afdrukkwaliteit neemt tijdens de gebruiksduur van de drumkit geleidelijk aan af. Door de drumkit te vervangen wordt weer een optimale afdrukkwaliteit verkregen. Voor een continue afdrukkwaliteit is het verder tevens raadzaam om de drumkit na 18 maanden te vervangen.

Om de gebruiker te helpen zal de machine een waarschuwing geven wanneer er nog ongeveer 5-15% van de gebruiksduur resteert. Op het LCD-scherm staat "**DRUM BIJNA OP**".

Het verbruik wordt berekend aan de hand van het aantal afgedrukte pagina's en de totale duur van afdrucken. Wanneer deze melding verschijnt, is het raadzaam om een nieuwe drum bij de hand te hebben, zodat u deze op een geschikt tijdstip kunt vervangen.

**1** Druk op **Menu, 2, 0, 3**.

**2** De volgende melding verschijnt gedurende 5 sec. op het LCD-scherm, waarna automatisch wordt overgeschakeld naar het menu **DIVERSEN**.

LEVENSDUUR  
RESTEREND : ###%

**3** Druk op **Stop/Exit**.



Zelfs wanneer er wordt gemeld dat de gebruiksduur van de drum 0% is, hoeft u de drumkit niet per se te vervangen. Dit is alleen nodig als de afdrukkwaliteit onaanvaardbaar is. Het gebruik van een drumkit met een gebruiksduur van 0% zal de MFC niet beschadigen; u kunt de drum blijven gebruiken zo lang de afdrukkwaliteit acceptabel is.

## De drum vervangen

---

De machine gebruikt een drum om tekst en beelden op papier te zetten. Als de melding **DRUM BIJNA OP** verschijnt, betekent dit dat de drum bijna op is en vervangen moet worden. Zorg dat u een nieuwe drum bij de hand hebt. Deze moet worden besteld bij een Brother-dealer.

Als de melding **DRUM BIJNA OP** wordt weergegeven, kunt u nog steeds afdrucken. Als de kwaliteit echter beduidend minder wordt, ook voordat de melding **DRUM BIJNA OP** wordt gegeven, moet de drum vervangen worden. Telkens wanneer de drum wordt vervangen, dient de machine te worden gereinigd.



**Ga voorzichtig te werk bij het verwijderen van de drum, zodat er geen toner wordt gemorst. Reinig telkens wanneer u de drum vervangt ook de machine zelf.**



Deze cijfers zijn slechts een benadering en het aantal pagina's dat uw drum werkelijk zal afdrukken, kan beduidend lager liggen. Wij hebben geen invloed op de vele factoren die de levensduur van een drum bepalen en kunnen derhalve geen minimum aantal pagina's garanderen dat door uw drum zal worden afgedrukt.

Voor de beste prestaties raden wij u aan om alleen originele toner van Brother te gebruiken. Dit product dient in een schone, stofvrije omgeving met voldoende ventilatie gebruikt te worden.



**Nadat de machine gebruikt is, zijn sommige onderdelen binnen in de machine zeer HEET! Wees dus erg voorzichtig.**

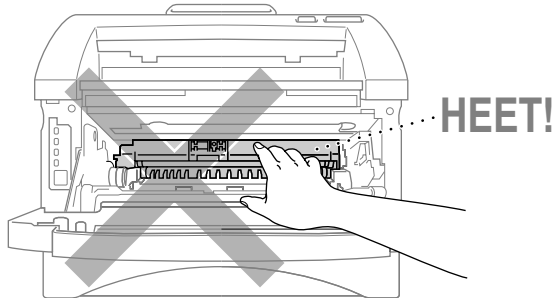

De drum wordt als volgt vervangen:

- 1 Maak de voorkap open.
- 2 Verwijder de oude drum. Voorkom dat er toner wordt gemorst, plaats de drum bij voorkeur op een oude doek of op een groot vel papier.

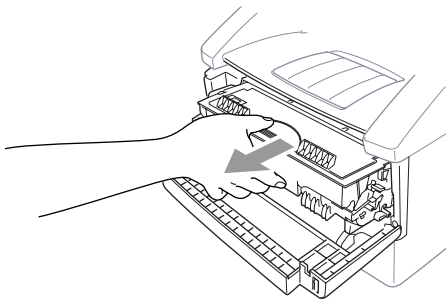

- 3 Houd de sluihendel met uw rechterhand ingedrukt en trek de tonercartridge uit de drumkit. (Zie *De tonercartridge vervangen*, pagina 78.)

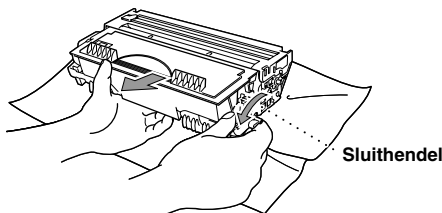

Gooi een gebruikte drum weg volgens de plaatselijk geldende voorschriften. Pak de drum goed in, zodat er geen toner geknoeid kan worden. Gooi de drum nooit met het normale huisvuil weg.

- 4 Pak een nieuwe drum pas uit wanneer u hem in de machine gaat installeren. Verpak de oude drum in de aluminium zak en gooi het geheel weg volgende de plaatselijk geldende voorschriften.



- **Blootstelling gedurende langere tijd aan fel zonlicht of kunstlicht, kan de drum beschadigen.**
- **Wees uiterst voorzichtig met de tonercartridge en de drum. Knoeit u toner op uw handen of uw kleren, veeg deze dan onmiddellijk af of was ze onmiddellijk in koud water.**
- **Raak het scannervenster nooit met uw vingers aan.**

- 5 Zet de tonercartridge in de nieuwe drumkit. (Zie *De tonercartridge vervangen*, pagina 78.)

- 6 Zet de nieuwe drumkit met de voorkap open op zijn plaats.

- 7 Druk op **Clear** om de drumteller terug te stellen.

- 8 Druk op **1** en sluit de voorkap zodra op het LCD-scherm de melding **GEACCEPTEERD** staat.

VERVANG DRUM?  
1. JA 2. NEE

## Belangrijke veiligheidsinstructies

- 1 Lees alle instructies aandachtig door.
- 2 Bewaar ze op een veilige plaats, zodat u ze later kunt raadplegen.
- 3 Volg alle waarschuwingen en instructies die op het apparaat worden aangegeven.
- 4 Ontkoppel de telefoonkabel en trek de stekker uit het stopcontact (in deze volgorde) voordat u het apparaat gaat schoonmaken. Gebruik geen vloeibare reinigingsmiddelen en ook geen spuitbussen. Gebruik voor het schoonmaken een vochtige doek.
- 5 Zet het apparaat niet op een onstabiel oppervlak.
- 6 Gleuven en openingen in de behuizing en de achter- en onderkant zijn voor de ventilatie: om zeker te zijn van een betrouwbare werking van het apparaat en om het te beschermen tegen oververhitting, mogen deze openingen beslist nooit worden afgesloten of afgedekt. De openingen mogen beslist nooit worden afgedekt door het apparaat op een bed of een kleed of op een soortgelijk oppervlak te zetten. Zet het apparaat nooit in de buurt van of boven een radiator of een verwarmingsrooster. Het apparaat mag nooit in een kast worden ingebouwd, tenzij voldoende ventilatie aanwezig is.
- 7 Dit apparaat moet worden aangesloten op een spanningsbron zoals op het etiket staat aangegeven. Als u niet zeker weet welke soort stroom geleverd wordt, raadpleeg dan uw dealer of het plaatselijke elektriciteitsbedrijf.
- 8 Dit apparaat is voorzien van een 3-draads geaard snoer en een geaarde stekker. De stekker mag om veiligheidsoverwegingen alleen in een geaard stopcontact worden gebruikt. Kan de stekker niet in uw stopcontact worden gebruikt, raadpleeg dan een elektricien en vraag hem uw oude stopcontact te vervangen. Het is absoluut noodzakelijk dat een geaarde stekker en een geaard stopcontact worden gebruikt.
- 9 Plaats nooit iets op het netsnoer en zet het apparaat niet op een plaats waar mensen over de snoeren kunnen lopen.
- 10 Zorg dat de opening voor ontvangen faxberichten nooit wordt geblokkeerd. Plaats nooit een voorwerp in het pad van inkomende faxberichten.
- 11 Raak een document tijdens het afdrukken niet aan.
- 12 Steek nooit voorwerpen door de openingen in het apparaat, hierdoor kunnen spanningspunten worden aangeraakt of kortgesloten, wat kan leiden tot brand of elektrische schokken kan veroorzaken. Zorg dat er nooit vloeistof op het apparaat geknoeid wordt.
- 13 Probeer nooit om dit apparaat zelf te repareren. Wanneer u het apparaat opent of bepaalde onderdelen verwijdert, kunt u namelijk worden blootgesteld aan gevaarlijke spanningspunten of aan andere gevaren. Neem voor reparaties en onderhoud altijd contact op met de servicedienst.
- 14 Dit product heeft geen stroomschakelaar. Het is derhalve van essentieel belang dat het wordt opgesteld nabij een makkelijk toegankelijk stopcontact, zodat de stekker in noodgevallen snel uit het stopcontact kan worden getrokken.

**15** In de volgende omstandigheden moet u de stekker van het apparaat uit het stopcontact halen en de hulp inroepen van een erkend servicemonteur:

- ◆ Wanneer het netsnoer of de stekker is gerafeld of beschadigd.
- ◆ Wanneer er vloeistof over het apparaat is geknoeid.
- ◆ Wanneer het apparaat in de regen of in water heeft gestaan.
- ◆ Wanneer het apparaat niet normaal werkt en de gebruiksaanwijzing is gevolgd. U mag de bediening uitsluitend bijstellen zoals in de gebruikershandleiding wordt beschreven, aangezien een verkeerde afstelling van andere functies kan leiden tot schade, wat vaak een uitgebreid onderzoek vereist door een erkende servicemonteur om het apparaat weer naar behoren te laten werken.
- ◆ Wanneer het apparaat is gevallen of wanneer de behuizing is beschadigd.
- ◆ Wanneer het apparaat duidelijke veranderingen in het functioneren vertoont, hetgeen betekent dat het hoog tijd is voor een servicebeurt.

**16** Het gebruik van een verlengsnoer wordt afgeraden.

### **IEC 60825 Specificatie**

Dit apparaat is een Klasse 1 laserproduct volgens de definitie in IEC 60825 specificaties. Onderstaand label is op het apparaat bevestigd in de landen waarin dit vereist is.

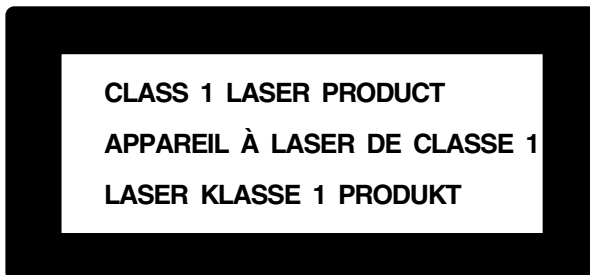

Dit apparaat heeft een Klasse 3B laserdiode die in de scanner onzichtbare laserstraling uitstraalt. De scanner mag onder geen beding worden geopend.

### **Laserdiode**

Golflengte:	760 - 810 nm
Uitvoer:	5 mW max.
Laserklasse:	Klasse 3B

## Let op

Indien u andere knoppen gebruikt of afstellingen of procedures uitvoert die niet in deze handleiding worden beschreven, kan dit resulteren in blootstelling aan gevaarlijke straling.

Onderstaand waarschuwingslabel is in de buurt van de scanner bevestigd.

**CAUTION**

INVISIBLE LASER RADIATION WHEN OPEN AND INTERLOCK DEFEATED.  
AVOID DIRECT EXPOSURE TO BEAM. CLASS 3B LASER PRODUCT.

**ADVARSEL**

USYNLIG LASER STRÅLING NÅR KABINETLÅGET STÅR ÅBENT.  
UNGDÅ DIREKTE UDSÆTTELSE FOR STRÅLING. KLASSE 3B LASER.

**VARNING**

OSYNLIG LASERSTRÅLNING NÅR DEN HÅR DELEN ÄR ÖPPNAD OCH SPÄRRAR  
ÄR URKOPPLADE. STRÅLEN ÄR FARLIG. KLASS 3B LASER APPARAT.

**VARO!**

AVATTAESSA JA SUOJALUKITUS OHITETTAESSA OLET ALTTIINA  
NÄKYMÄTTÖMÄLLE LASERSÄTEILYLLE. ÄLÄ KATSO SÄTEESEEN. LUOKAN  
3B LASERLAITE.

**ADVARSEL**

USYNLIG LASERSTRÅLING, UNNGÅ DIREKTE KONTAKT MED LASERENHETEN  
NÅR TOPPDEKSELET ER ÅPENT. KLASSE 3B LASERPRODUKT.

**ATTENTION**

RADIATIONS LASER INVISIBLES QUAND OUVERT ET VERROUILLAGE ENLEVE.  
EVITER EXPOSITIONS DIRECTES AU FAISCEAU. PRODUIT LASER CLASSE 3B.

**VORSICHT**

UNSICHTBARE LASERSTRAHLUNG WENN ABDECKUNG  
GEÖFFNET UND SICHERHEITVERRIEGELUNG  
ÜBERBRÜCKT. NICHT DEM STRAHL AUSSETZEN.  
SICHERHEITSKLASSE 3B.

**ATENCIÓN**

RADIACIÓN LASER INVISIBLE CUANDO SE ABRE  
LA TAPA Y EL INTERRUPTOR INTERNO ESTÁ  
ATASCADO. EVITE LA EXPOSICIÓN DIRECTA  
DE LOS OJOS. PRODUCTO LASER CLASE 3B.

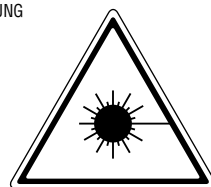

## Voor uw veiligheid

Voor veilige werking en gebruik, mag de meegeleverde geaarde stekker uitsluitend in een standaard geaard stopcontact worden gestoken, dat via de normale huishoudelijke bedrading is geaard.

Juiste werking van het apparaat duidt er niet automatisch op dat het apparaat goed is geaard of de installatie helemaal veilig is. Als er onzekerheid bestaat of uw apparaat goed geaard is, dient u voor uw veiligheid de hulp in te roepen van een erkend elektricien.

## Stroomonderbreker

Deze machine moet in de buurt van een makkelijk toegankelijk stopcontact worden geïnstalleerd. In noodgevallen moet het netsnoer uit het stopcontact worden getrokken, zodat de netvoeding van de machine volledig is afgesloten.



# 13 Optionele accessoires

## Geheugenkaart

Wanneer u extra geheugen plaatst, verhoogt u het prestatievermogen van de fax en de copier. De los verkrijgbare geheugenkaart stelt u in staat om meer faxpagina's op te slaan of meer pagina's te kopiëren met de sorteerfunctie enz.

Naam van model	Optioneel geheugen (aanbevolen)
FAX-8360P met standaardgeheugen: 8 MB	16 MB BUFFALO TECHNOLOGY 12323-0001
	32 MB BUFFALO TECHNOLOGY 12324-0001

DIMM's dienen over het algemeen aan de volgende specificaties te voldoen:

<b>Type:</b>	100 pins en 32 bits output
<b>CAS Lantency:</b>	2 of 3
<b>Klokkrequentie:</b>	66 MHz of meer
<b>Capaciteit:</b>	16 of 32 MB
<b>Hoogte:</b>	46 mm (1.8 inch) of minder
<b>Pariteit:</b>	NONE
<b>Type DRAM:</b>	SDRAM 4 Bank

Het kan zijn dat sommige DIMM's niet met deze printer werken. Voor nadere informatie hierover kunt u zich wenden tot de dealer waar u de machine hebt gekocht. Voor de meest recente informatie gaat u naar: <http://solutions.brother.com>

## De optionele geheugenkaart installeren

- 1 Verwijder het dekplaatje.

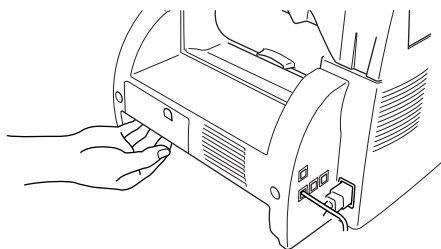

**2** Koppel het telefoonsnoer los en haal het netsnoer van de machine uit het stopcontact.



- Haal het netsnoer uit het stopcontact alvorens de geheugenkaart te installeren (of te verwijderen).
- Als u een los verkrijgbare geheugenkaart installeert of verwijdert, worden alle ontvangen faxberichten, de berichten die nog verzonden moeten worden, en de gegevens voor het verzendrapport die in het geheugen van de machine waren opgeslagen, gewist (omdat de connector van de reservebatterij wordt verwijderd).

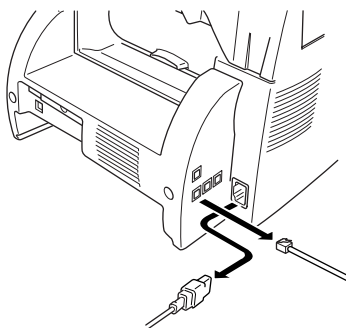

**3** Verwijder de drie schroefjes die de achterklap vastzetten en verwijder de achterklep.

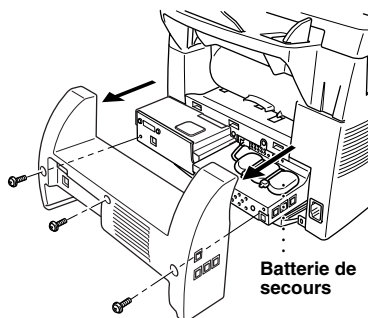

**4** Verwijder de drie schroefjes die de afdekplaat vastzetten en verwijder deze plaat.

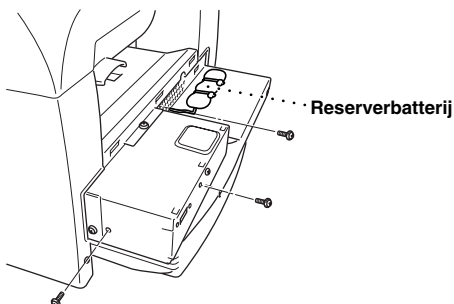

**5** Koppel de stekker van de reservebatterij los.

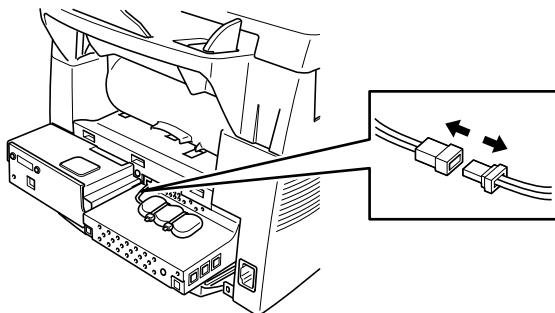

**6** Steek de DIMM-modules in de daarvoor bestemde sleuf op de hoofdbesturingskaart.

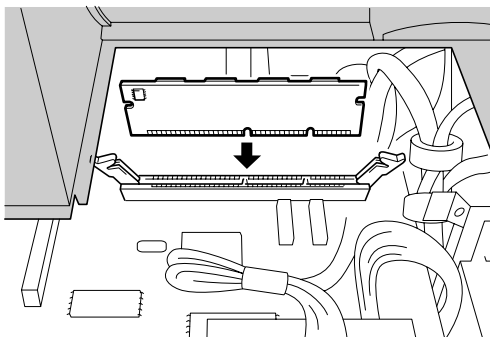



- Houd de geheugenkaart aan de randen vast. Raak het oppervlak van de kaart niet aan.

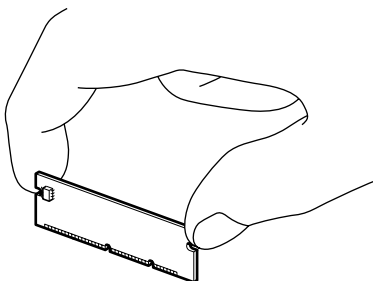

- Controleer dat de geheugenkaart goed op de hoofdbesturingskaart vastzit.

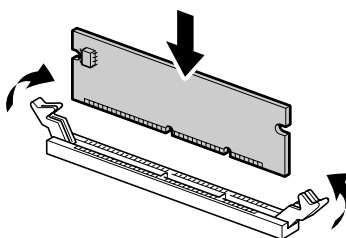

- 7 Sluit de stekker van de reservebatterij weer aan.
- 8 Zet de afdekplaat en de achterklep weer met hun schroefjes vast.
- 9 Steek de stekker van het netsnoer in het stopcontact en sluit het telefoonsnoer aan.

## ***Los verkrijgbare papercassette***

U kunt de optionele papierlade (LT400) kopen en deze als een extra papierbron gebruiken. De papierlade heeft een capaciteit van maximaal 250 vel van 75 m/g<sup>2</sup>.

# 14 Specificaties

<b>Compatibiliteit</b>	ITU-T Groep 3
<b>Coderingssysteem</b>	MH/MR/MMR/JBIG
<b>Snelheid van modem</b>	33600 - 2400 bps; Automatische terugval
<b>Breedte gebruikte documenten</b>	148 mm tot 216 mm
<b>Lengte gebruikte documenten</b>	100 mm tot 360 mm
<b>Breedte scannen</b>	207 mm
<b>Breedte afdrukken</b>	208 mm
<b>Automatische documenteninvoer</b>	Max. 30 vellen (75 g/m <sup>2</sup> )
<b>Capaciteit van cassette</b>	250 vellen (75 g/m <sup>2</sup> )
<b>Uitvoerlade</b>	150 vellen (75 g/m <sup>2</sup> )
<b>Printertype</b>	Laserprinter
<b>Grijstinten</b>	64 niveaus
<b>Display</b>	LCD-scherm, 16 tekens x 2
<b>Polling-typen</b>	Standaard, beveiligd, uitgesteld, opeenvolgend
<b>Contrastregeling</b>	Automatisch/licht/donker (handmatige instelling)
<b>Resolutie</b>	<ul style="list-style-type: none"><li>• Horizontaal 8 dots/mm</li><li>• Verticaal standaard —3.85 lijnen/mm<ul style="list-style-type: none"><li>Fijn, foto —7.7 lijnen/mm</li><li>Superfijn, foto (kopiëren) —15.4 lijnen/mm</li></ul></li></ul>
<b>Ontvangst zonder papier</b>	Max. 500 pagina's* in geheugen
<b>Directkiezen</b>	32 locaties
<b>Snelkiezen</b>	200 locaties
<b>Automatisch herkiezen</b>	3 keer met een tussenpoos van 5 minuten
<b>Type luidspreker</b>	Monitor
<b>Automatische beantwoording</b>	Na 2, 3, 4, 5 of 6 keer overgaan (Nederland) Na 2, 3, 4, 5, 6, 7, 8, 9 of 10 keer overgaan (België)
<b>Communicatiebron</b>	Openbaar telefoonnetwerk

\*"Pagina's" verwijst naar de "ITU-T Chart #1" met JBIG codering en standaardresolutie.

<b>Printermethode</b>	Elektrofotografisch via halfgeleidende laserscanning
<b>Resolutie</b>	600 dots per inch
<b>Afdrukkwaliteit</b>	Normale afdrukstand Tonerbespaarstand
<b>Afdruksnelheid</b>	Max. 14 pagina's/ minuut (bij gebruik van A4-papier vanuit de multifunctionele papercassette)
<b>Verbruiksartikelen</b>	Toner cartridge: Levensduur: max. 6,000 pagina's/tonercartridge met grote capaciteit (TN- 6600) max. 3,000 pagina's/tonercartridge met normale capaciteit (TN- 6300) (bij gebruik van A4-papier bij 5% bladvulling)  Levensduur van de toner is afhankelijk van het type van de gemiddelde afdrukopdracht.



Drumkit: (DR - 6000)  
Levensduur: max. 20,000 pagina's

De werkelijke levensduur van een drumkit wordt sterk beïnvloed door factoren zoals temperatuur, vochtigheid, papiersoort, gebruikte toner, aantal pagina's per afdrukopdracht, enz.

## ***Specificaties - elektrisch en omgeving***

<b>Temperatuur</b>	(Toegestaan) 10 - 32.5°C (Opslag) 0 - 40°C
<b>Opwarmduur</b>	Ca. 25 seconden bij 23°C
<b>Stroombron</b>	220 ~ 240 volt wisselstroom 50/60 Hz
<b>Stroomverbruik</b>	In bedrijf (kopiëren): 350 W of minder (25°C) Piek: 940 W Slaapstand: 10 watt of minder Stand-by: 70 W of minder (25°C)
<b>Geluid</b>	In bedrijf: 53 dBA of minder Stand-by: 30 dBA of minder
<b>Vochtigheid</b>	In bedrijf: 20 - 80% (zonder condensvorming) Opslag: 20 - 80% (zonder condensvorming)
<b>Afmetingen (B x D x H)</b>	377 x 442 x 323 mm
<b>Gewicht</b>	12 kg
<b>Geheugen</b>	8 MB

# Geslacht papier

	Soort papier	Papiersoort
Multifunctionele papercassette 1 & 2:	Losse vellen en transparanten	Voor fax ontvangen - A4 (Losse vellen) ; voor kopiëren - A4, Executive, Legal, B5 (ISO), B6 (ISO), A5, A6 (alleen voor lade 1)
Sleuf voor handinvoer:	Losse vellen	A4, Letter, Legal, Executive, B5 (ISO), B6 (ISO), A5, A6, afwijkend formaat 70-216 x 116-356 mm (2.75-8.5 x 4.57-14 inch)
	Enveloppen	DL, C5, COM-10, Monarch
	Briefkaart	70-216 x 116-356 mm (2.75-8.5 x 4.57-14 inch)
	Etiketten en transparanten	70-216 x 127-356 mm (2.75-8.5 x 5-14 inch)

## Papierspecificaties voor de cassette

	Losse vellen
Basisgewicht	16 tot 28 lb (60 tot 105 g/m <sup>2</sup> )
Dikte	0.08 tot 0.13 mm (0.003 tot 0.005 inch)
Vochtgehalte	4% tot 6% per gewicht
Gladheid	100 tot 250 (Sheffield)

## Sleuf voor handinvoer:

	Losse vellen	Enveloppen
Basisgewicht	16 tot 43 lb (60 tot 161 g/m <sup>2</sup> )	20 tot 24 lb (75 tot 90 g/m <sup>2</sup> )
Dikte	0.08 tot 0.2 mm (0.003 tot 0.008 inch)	0.084 tot 0.14 mm (0.003 tot 0.005 inch)
Vochtgehalte	4% tot 6% per gewicht	4% tot 6% per gewicht
Gladheid	100 tot 250 (Sheffield)	100 tot 250 (Sheffield)

## Aanbevolen papiersoorten:

Normaal papier:	Xerox Premier 80
Transparanten:	3M CG3300 of soortgelijk
Etiketten:	Avery-laseretiketten L7163

Specificaties kunnen zonder voorafgaande kennisgeving worden gewijzigd.

## ***Samenstelling en publicatie***

Deze handleiding is samengesteld en gepubliceerd onder supervisie van Brother Industries, Ltd. De nieuwste productgegevens en specificaties zijn in deze handleiding verwerkt.

De inhoud van deze handleiding en de specificaties van het product kunnen zonder voorafgaande kennisgeving worden gewijzigd.

Brother behoudt zich het recht voor om de specificaties en de inhoud van deze handleiding zonder voorafgaande kennisgeving te wijzigen. Brother is niet verantwoordelijk voor enige schade, met inbegrip van vervolgschade, voortvloeiend uit het gebruik van deze handleiding of de daarin beschreven producten, inclusief maar niet beperkt tot zetfouten en andere fouten in deze publicatie.

## ***Handelsmerken***

Brother is een gedeponeerd handelsmerk van Brother Industries, Ltd.

Het Brother-logo is een gedeponeerd handelsmerk van Brother Industries, Ltd.

NT is een handelsmerk van Northern Telecom Limited.

Alle andere merken en productnamen in deze handleiding zijn gedeponeerde handelsmerken van de desbetreffende bedrijven.



# Tekst invoeren

Bij het instellen van bepaalde functies, zoals de stations-ID, moet tekst worden ingevoerd. Boven de meeste kiestoetsen staan drie of vier letters. Boven de “0”, “#” en “\*” staat niets omdat deze toetsen een speciale functie hebben.

U kiest een letter door het cijfer met de benodigde letter erboven het juiste aantal malen in te drukken.

Toets	eenmaal	tweemaal	driemaal	viermaal	vijfmaal
2	A	B	C	2	A
3	D	E	F	3	D
4	G	H	I	4	G
5	J	K	L	5	J
6	M	N	O	6	M
7	P	Q	R	S	7
8	T	U	V	8	T
9	W	X	Y	Z	9

## Spaties invoegen

Wilt u een spatie invoeren, druk dan tweemaal op .

## Corrigeren

Wilt u een fout ingevoerde letter corrigeren, druk dan op  om de cursor achteruit te bewegen. Wanneer de cursor voor de te corrigeren letter staat, drukt u op **Clear**. Alle letters die boven en rechts van de cursor staan, worden nu verwijderd. U kunt nu de juiste tekst en/of cijfers invoeren. U kunt de cursor ook achteruit bewegen en over de foute letter heen typen.

## Letters herhalen

Als u tweemaal achtereenvolgend dezelfde letter wilt invoeren (bijvoorbeeld twee e's), dan drukt u tussendoor op  om de cursor een plaats verder te zetten.

## Speciale tekens en symbolen

Druk herhaaldelijk op \*, # of 0 om de cursor onder het gewenste teken of symbool te zetten. Druk vervolgens op  om dit teken aan uw tekst toe te voegen.

toets 0    Ä Æ Ö Ü À Ç È É 0

toets \*    (spatie) ! " # \$ % & ' ( ) \* + , - . / €

toets #    ; < = > ? @ [ ] ^ \_

## Omtrent faxmachines

Als dit de eerste keer is dat u een faxmachine gaat gebruiken, zal alles op het eerste gezicht tamelijk mysterieus lijken. U zult echter al gauw wennen aan de faxtonen op uw telefoonlijn en zult binnen de kortste keren probleemloos faxen verzenden en ontvangen.

### Faxtonen en aansluitbevestiging

Wanneer iemand u een fax stuurt, zendt hun faxmachine faxtonen naar uw apparaat (de zgn. CNG-tonen). Dit zijn zachte, onderbroken piepjes die met een tussenpoos van 4 seconden worden uitgezonden. U hoort deze tonen als u na het kiezen op **Fax Start** drukt. Ze houden tot ongeveer 60 seconden na het kiezen aan. Tijdens deze 60 seconden begint de verzendende machine de aansluitbevestiging met het ontvangende apparaat. Telkens wanneer u automatisch een fax verzendt, worden er via de telefoonlijn faxtonen uitgezonden. Wanneer u deze tonen op uw telefoonlijn hoort, betekent dit dat er een fax binnenkomt.

Het ontvangende apparaat antwoordt met faxontvangsttonen—een luid tjirpend geluid. Een faxmachine die een fax ontvangt laat dit tjirpende geluid ongeveer 60 seconden lang horen, waarna op het LCD-scherm de melding **ONTVANGST** wordt weergegeven. Als de machine in de stand Alleen Fax staat, wordt elk telefoontje automatisch met de faxontvangsttonen beantwoord. Zelfs als de andere partij ophangt, blijft uw machine gedurende ongeveer 60 seconden faxontvangsttonen uitzenden en blijft de melding **ONTVANGST** op het LCD-scherm staan. Druk op **Stop/Exit** om deze faxontvangststand af te sluiten.

Wanneer de machine in de stand Fax/Tel (F/T) staat, wordt elk telefoontje met een kort piepje beantwoord. Na dit piepje luistert de faxmachine of er faxtonen worden uitgezonden. Als ze deze tonen waarneemt, antwoordt uw machine met faxontvangsttonen.

De aansluitbevestiging vindt plaats wanneer beide faxmachines tegelijkertijd het tjirpende geluid maken. Dit moet ten minste 2 tot 4 seconden duren, zodat de machines kunnen bepalen op welke wijze de fax wordt verzonden en ontvangen. De aansluiting kan pas worden bevestigd nadat het telefoontje is beantwoord, maar omdat de faxtonen slechts gedurende 60 seconden worden uitgezonden, is het zaak dat de ontvangende faxmachine het telefoontje zo snel mogelijk beantwoordt en de telefoon niet te lang overgaat.



Als er op uw faxlijn ook een extern antwoordapparaat is aangesloten, bepaalt dit apparaat na hoeveel keer overgaan een telefoontje wordt beantwoord. Lees het hoofdstuk "Voorbereiding en beknopte gebruiksaanwijzing" aandachtig door voor verdere informatie over het aansluiten van een extern antwoordapparaat op deze machine.

### ECM-stand (foutencorrectie)

In deze stand controleert de machine de faxtransmissie om te zien of deze zonder storingen verloopt. ECM-transmissies zijn uitsluitend mogelijk als beide faxmachines over een ECM-functie beschikken. In dat geval worden faxberichten tijdens het verzenden en ontvangen continu gecontroleerd en in geval van ruis op de lijn gecorrigeerd.

Deze functie werkt alleen als de machine is voorzien van voldoende geheugen.

# Verklarende woordenlijst

- Activeren op afstand** Als u op een tweede toestel een telefoontje aanneemt en het een inkomend faxbericht blijkt te zijn, kunt u dit doorverbinden naar uw faxmachine.
- Automatisch een fax verzenden** Een fax verzenden zonder de hoorn van het externe toestel op te nemen.
- Automatisch opnieuw kiezen** Een functie waarmee de machine het laatste faxnummer opnieuw kan kiezen als de fax niet kon worden verzonden omdat de lijn bezet was of omdat er niet werd opgenomen.
- Automatisch voorblad** Een voorgeprogrammeerd voorblad dat uit het geheugen van uw machine wordt gezonden, zodat er geen noodzaak meer bestaat om zelf met de hand een voorblad in te voegen.
- Automatische documenteninvoer** De invoer waarin een aantal pagina's kan worden geplaatst, die vel voor vel worden ingevoerd.
- Belvertraging** Het aantal keren dat de telefoon in de stand Fax/Tel (F/T) of in de stand FAX overgaat voordat de machine het telefoontje beantwoordt.
- Belvolume** Instelling van het volume van het belsignaal.
- Code voor toegang op afstand** Als u de machine vanaf een andere locatie belt, voert u deze viercijferige code in om toegang te krijgen tot de functies van de machine.
- Coderingsmethode** Methode voor het coderen van informatie in een document. Alle faxmachines dienen de minimum standaard Modified Huffman (MH) te gebruiken. Uw machine is uitgerust met betere compressiemethodes, Modified Read (MR) en Modified Modified Read (MMR), die werken als de ontvangende machine over deze mogelijkheden beschikt.
- COMM. FOUT (communicatiefout)** Een fout tijdens het verzenden of ontvangen van een faxbericht, doorgaans veroorzaakt door ruis of statische elektriciteit op de lijn.
- Compatibiliteitsgroep** De mogelijkheid van een faxmachine om te communiceren met een andere faxmachine. Tussen de ITU-T groepen is compatibiliteit verzekerd.
- Contrast** Met deze functie kunt u lichtere documenten donkerder maken, en donkere documenten lichter.
- Direct (ofwel real-time) verzenden** Als het geheugen vol is, kunt u faxberichten onmiddellijk (real-time) verzenden.
- Directkiestoetsen** Toetsen op het bedieningspaneel van uw faxmachine waaronder nummers kunnen worden opgeslagen. Voor elk nummer moet een afzonderlijke toets worden gebruikt, en een nummer wordt met één druk op de directkiestoets gekozen.
- Drumkit** Een onderdeel van de afdrukeenheid van de machine.
- ECM-stand (Foutencorrectie)** Deze functie controleert tijdens een faxtransmissie of er fouten optreden en verzendt de pagina's zo nodig opnieuw.
- Extern toestel** Een extern antwoordapparaat of extern telefoontoestel dat is aangesloten op de ingang Ext. van de machine.
- F/T-beltijd** Het aantal keren dat de telefoon in de stand Fax/Tel (F/T) overgaat voordat de machine het telefoontje beantwoordt.

- Fax Doorzenden** Met deze functie wordt een faxbericht doorgestuurd naar een vooraf geprogrammeerd nummer.
- FAX/TELEFOON** In deze stand kunt u faxen en telefoontjes ontvangen. Gebruik de stand Fax/Tel niet als u een extern antwoordapparaat hebt aangesloten. (Alleen met een extern toestel.)
- Faxontvangstonen** De speciale tonen die een faxmachine tijdens automatische transmissies uitzendt om de faxmachine aan de andere kant van de lijn te laten weten dat het een faxtransmissie betreft.
- Fax opslaan** U kunt faxberichten in het geheugen opslaan en deze vanaf een andere faxmachine opvragen.
- Faxtonen** De tonen die tijdens faxtransmissies door de faxmachines worden uitgezonden.
- Fijne resolutie** Dit is een resolutie van 203 x 196 dpi, die wordt gebruikt voor faxberichten met kleine lettertjes en afbeeldingen.
- Fotoresolutie** Een resolutie die verschillende grijs tinten gebruikt, zodat foto's optimaal worden gereproduceerd.
- Grijswaardenschaal** De grijs tinten die voor het kopiëren en faxen van foto's worden gebruikt.
- Groepsnummer** Een combinatie van directkiesnummers en/of snelkiesnummers die zijn opgeslagen onder directkiestoetsen of onder snelkieslocaties, en die gebruikt worden voor het groepsverzenden.
- Groepsverzenden** Een en hetzelfde faxbericht naar meerdere locaties zenden.
- Handmatig faxberichten verzenden** Een fax verzenden door de hoorn van het externe toestel op te nemen en zodra u de faxontvangstonen hoort op **Fax Start** te drukken om de fax te verzenden.
- Internationale gesprekken** In deze stand worden de faxtonen tijdelijk gewijzigd, zodat ruis en statische elektriciteit op de lijn onderdrukt worden.
- Journal** In het journal staat informatie over de laatste 200 faxberichten die zijn ontvangen en verzonden. TX betekent verzonden, RX betekent ontvangen.
- LCD-scherm** Dit is het schermje op uw faxmachine waarop tijdens het programmeren meldingen verschijnen. Wanneer de machine inactief is, worden op dit schermje de datum en de tijd aangegeven.
- Lijst van systeeminstellingen** Een afgedrukt rapport met een overzicht van de instellingen van de machine.
- Luidsprekervolume** U kunt het volume van de luidspreker van deze machine instellen.
- Ontvangst zonder papier (Geh.ontvangst)** Als deze functie is geactiveerd en het papier in uw faxmachine op is, worden ontvangen faxberichten in het geheugen opgeslagen.
- Opmerking op het voorblad** Dit is de opmerking die op het voorblad wordt gedrukt. Dit is een programmeerbare functie.
- Pauze (alleen voor Nederland)** Hiermee kunt u een pauze van 3.5 seconde in een snelkiesnummer invoeren.
- Pollen** Een faxmachine belt een andere faxmachine en vraagt daar documenten op.
- Print document** Laat de machine faxen die in het geheugen worden ontvangen ook afdrukken.
- Programmeerstand gebruiken** De stand waarin u de instellingen van de machine kunt wijzigen.

- Puls (alleen voor Nederland)** Een methode die wordt gebruikt voor het kiezen van fax-/telefoonnummers.
- Regelmaat van journaal** Met deze functie kunt u aangeven hoe vaak het journaal automatisch wordt afgedrukt. U kunt het journaal zonder deze instelling op te heffen desgewenst ook op elk ander tijdstip afdrukken.
- Resolutie** Het aantal horizontale en verticale lijnen per inch.
- Resterende opdrachten** U kunt controleren welke opdrachten nog in het geheugen staan en deze opdrachten desgewenst afzonderlijk annuleren.
- Scannen** Dit betekent dat een elektronisch beeld van een origineel document in uw computer wordt ingelezen.
- Snelkieslijst** Een lijst van nummers en namen die onder de directkiestoetsen en de snelkiestoetsen zijn opgeslagen (ze staan op numerieke volgorde in de lijst).
- Snelkiezen** Nummers worden voorgeprogrammeerd en onder een snelkiestoets opgeslagen zodat u ze snel kunt oproepen. Druk op de toets **Search/Speed Dial** en **#**, en voer vervolgens een driesijferige code in om het verzenden te starten.
- Standaardresolutie** Dit is een resolutie van 203 x 98 dpi, die wordt gebruikt voor normale tekst. Het is de snelste methode voor faxtransmissies.
- Stations-ID** De opgeslagen informatie die boven aan de gefaxte pagina's wordt afgedrukt, zoals naam en faxnummer van afzender.
- Superfijne resolutie** Dit is een resolutie van 203 x 391 dpi en wordt gebruikt voor documenten met zeer kleine lettertjes en lijntekeningen.
- Tijdelijke instelling** Voor elke faxtransmissie kunnen bepaalde instellingen worden gemaakt die alleen voor die transmissie gelden en die geen invloed hebben op de standaardinstellingen.
- Tijd klok** Met deze timerfunctie kunt u een faxbericht op een bepaald tijdstip laten verzenden, zoals bij Uitgesteld Verzenden of Uitgesteld Pollen.
- Toegang op afstand** Via een toetstelefoon op een andere locatie toegang krijgen tot de machine.
- Tonerbespaarstand** Een proces waarmee minder toner wordt gebruikt, zodat uw tonercartridge langer meegaat. Het document wordt hierdoor wel lichter.
- Tonercartridge** Een verbruiksartikel dat de inkt (ofwel toner) voor de drumkit van Brother-laserprinters bevat.
- Toon (alleen voor Nederland)** Een kiesmethode die door toetstelefoons wordt gebruikt.
- Transmissie** Het vanaf uw machine over de telefoonlijn verzenden van documenten naar een andere faxmachine.
- Tweede toestel** Een telefoontoestel met hetzelfde telefoonnummer als deze machine, maar dat op een afzonderlijk contact is aangesloten.
- Tweevoudige werking** De machine kan uitgaande faxen of taken in het geheugen scannen terwijl ze een fax verzendt of een binnenkomende fax afdrukt.
- Uitgestelde transmissie** Met deze functie kunt u een faxbericht op een later tijdstip verzenden (max 24 uur later).
- Verkleinen** Als deze functie is geactiveerd, wordt een inkomend faxbericht verkleind afgedrukt, zodat het op één pagina past.

**Verzendrapport** Dit is een lijst met een overzicht van de laatste verzending. Hierin staan gegevens zoals datum, tijd, aantal pagina's, of de fax goed is overgekomen en eventueel voorzien van een gedeeltelijk beeld van de eerste pagina.

**Volume van waarschuwingston** Het geluidssignaal dat u hoort telkens wanneer u een toets indrukt of een vergissing maakt, en aan het einde van faxtransmissies.

**Voorblad** De eerste pagina van het faxbericht dat u verzendt, met de naam van de afzender, naam en faxnummer van de geadresseerde, aantal pagina's en eventueel een opmerking. U kunt een automatisch voorblad gebruiken waarop in het geheugen voorgeprogrammeerde informatie staat, of een voorblad eerst afdrukken (zodat u er bijv. iets op kunt schrijven) en deze pagina samen met de andere pagina's van uw faxbericht verzenden.

**Waarschuwingston** Het geluidssignaal dat u hoort telkens wanneer u een toets indrukt of een vergissing maakt, en aan het einde van faxtransmissies.

**Zoeken** U kunt zoeken naar namen die u hebt opgeslagen in het geheugen voor directkies- en snelkiesnummers.

# Index

De items in hoofdletters zijn meldingen op het LCD-scherm.

## A

Aansluiten (extern antwoordapparaat) .....	5
Aansluiten (extern toestel) .....	7
Activeren op meerdere lijnen .....	51
Afdrukdichtheid .....	30
AFKOELEN .....	63
Afstandsbedieningsopdrachten .....	52
Annuleren (taak) .....	42
Antwoordapparaat .....	5
Automatisch verzenden .....	2, 25
Automatische documenteninvoer .....	2
Automatische verkleining .....	30

## B

Belangrijke veiligheidsinstructies .....	85
Belvertraging .....	28
Belvolume .....	17
Bestel doc. ....	36
Beveiligd geheugen .....	42
Bladeren .....	11

## C

Code voor activeren op afstand .....	45
Code voor afstandsbediening (Wijzigen) .....	46
Code voor uitschakelen .....	45
Combinatienummers .....	24
COMMUN. FOUT .....	63
Contrast .....	23
Corrigeren .....	96

## D

Datum en Tijd .....	16
---------------------	----

De codes voor afstandsbediening wijzigen .....	46
De helderheid van de kopie instellen .....	60
Direct (ofwel real-time) verzenden .....	26
Directkiesnummers (opslaan) .....	21, 22
Directkiezen .....	24
Doc. Vastgelopen .....	65
Document (afmetingen) .....	1
DRUM BIJNA OP .....	63, 82
Drumkit (Vervangen) .....	82

## E

ECM-stand (Foutencorrectie) .....	97
Een nummer kiezen .....	24
Extern antwoordapparaat (ANT) .....	5
Extern toestel .....	7, 45

## F

F/T-beltijd .....	28, 46
Fax Doorzenden .....	50
Fax opslaan .....	50
Fax Waarnemen .....	29
Faxtonen en aansluitbevestiging .....	97
Fijn (Resolutie) .....	23
Foto (Resolutie) .....	23
Foutmeldingen .....	63
Funcieselectietabel .....	11

## G

GEEN ANTW/BEZET .....	63
GEHEUGEN VOL .....	55
Grijstinten .....	92
Groepsverzenden .....	40

<b>H</b>		<b>O</b>	
Handelsmerken .....	95	Onderhoud .....	63
Help .....	IV, 36	Onderste papierbak .....	20
<b>I</b>		Ontvangst in geheugen .....	31
Internationale gesprekken .....	39	Ontvangststand .....	27
<b>J</b>		OPEN DEKSEL .....	64
JOURNAAL .....	36	Opmerking op het voorblad .....	38
JOURNAAL PER. ....	35	Opslaan (telefoonnummer) .....	21
<b>K</b>		Opslag in geheugen .....	4
KAP OPEN .....	63	Opties (toets voor kopiëren) .....	57
KIESLIJST .....	36	Options .....	9
KIESLIJST (lijst) .....	36	Opvragen Op Afstand .....	51
Kiesstand (Toon/Puls) .....	19	Overzicht van het bedieningspaneel .....	8
KIJK PAPIER NA .....	63	<b>P</b>	
Klok instellen .....	18	Papier .....	94
Kopieerkwaliteit .....	55, 59	PAPIER VAST .....	64
Kopieerstand .....	60	Papier vastgelopen .....	65
Kopiëren .....	54	PAPIERMAAT FOUT .....	64
Kopiëren (2 op 1, 4 op 1) .....	58	Papiersort .....	94
Kopiëren (Sorteren) .....	57	Pauze .....	25
Kopiëren (vergroten/verkleinen) .....	56	Pollen .....	47
<b>L</b>		Pollen (Verzend) .....	49
Luidsprekervolume .....	18	Problemen .....	68
<b>M</b>		Problemen oplossen .....	63
Meerdere lijnen aansluiten .....	5	Productomschrijving .....	92
Met de hand kiezen .....	32	Programmeerstand gebruiken .....	11
<b>N</b>		Programmeren op het scherm .....	V
Netsnoer .....	4	<b>R</b>	
NIET OPGESLAGEN .....	64	Rapport afdrukken .....	36
		Regelmaat van journaal .....	35
		Reinigen (Drumkit) .....	77
		Reinigen (Printer) .....	76
		Reinigen (Scanner) .....	75
		Reports .....	8, 35
		Resolutie .....	23



## S

Slaapstand .....	19
Snelkiezen .....	21, 24
Snelkiezen (wijzigen) .....	22
Spaties invoegen .....	96
Speciale tekens .....	96
Specificaties .....	92
Standaard (Resolutie) .....	23
Stations-ID .....	16
Stroombespaarstand .....	19
SYSTEEM INST. ....	36

## T

Tekst invoeren .....	96
Telefooncentrale (PBX) .....	5, 18
TONER OP .....	64
Tonerbespaarstand .....	19
Tonercartridge (Vervangen) .....	78
Toon/Puls .....	19
Tweede telefoontoestel .....	45
Tweevoudige werking .....	26

## U

Uitgaand bericht .....	6
------------------------	---

## V

Veiligheidsinstructies .....	85
Verklarende woordenlijst .....	98
Verkleinen (Afdrukken) .....	30
Verpakken en vervoeren .....	72
VERVANG TONER .....	64, 78
VERZ. RAPPORT .....	35
Verzamelen (van uitgestelde batch- transmissies) .....	39
VERZENDRAPPORT .....	36
Volume van waarschuwingstoon .....	17

## Z

Zoeken .....	24, 32
--------------	--------

### Stand voor beantwoorden wijzigen

Druk op **9 8**

*Dan, voor* **TAD**, drukt u op **1**.

**F/T**, drukt u op **2**.

**Fax**, drukt u op **3**.

### Afstandsbediening afsluiten

Druk op **9 0**.

### Code voor toegang op afstand wijzigen

**1** Druk op **Menu**, **2**, **5**, **3**.

**2** Voer uw driecijferige code in. Het sterretje \* kan niet worden gewijzigd.

**3** Druk op **Set**.

**4** Druk op **Stop/Exit**.

**4**

### KAART VOOR AFSTANDSBEDIENING

#### De code voor toegang op afstand gebruiken

**1** Kies op een toetstelefoon het nummer van uw machine.

**2** Zodra u de toon van uw faxmachine hoort, toetst u uw code voor toegang op afstand in (159 \*).

**3** De machine geeft aan of er berichten zijn ontvangen:

**1 lange toon – faxbericht(en) ontvangen**  
**geen toon – geen faxberichten ontvangen**

**4** Uw faxmachine geeft twee korte piepjes.

Voer nu een opdracht in.

**5** Druk tot slot op **9 0** om de machine terug te stellen.

**6** Hang op.

**1**

## Opdrachten voor afstandsbediening

### **Instellingen voor Fax Doorzenden wijzigen**

Druk op **9 5**

*Dan, voor* **Deze functie uitschakelen** drukt u op **1**.  
**Doorzenden activeren** drukt u op **2**.  
**Nummer voor doorzenden invoeren** drukt u op **4**. Voer het nieuwe nummer in waar uw faxberichten naar moeten worden doorgestuurd en druk op **# #**.

**Fax Opslaan activeren** drukt u op **6**.  
**Fax Opslaan uitschakelen** drukt u op **7**.

### **Een fax opvragen**

Druk op **9 6**

*Dan, voor* **Alle faxberichten opvragen** drukt u op **2**. Voer het nummer van de externe faxmachine in en druk op **# #**. Wacht totdat u het piepje hoort, hang op en wacht op uw faxbericht(en).

**Alle faxberichten wissen** drukt u op **3**.

### **Controleren of er berichten zijn ontvangen**

Druk op **9 7 1**.

**1** lange toon - faxbericht(en) ontvangen  
**3** korte toon - geen berichten ontvangen

**2**

**3**

# OPMERKING

Dit apparaat bevat een Ni-MH batterij voor geheugen opslag.

Raadpleeg uw leverancier over de verwijdering van de batterij op het moment dat u het apparaat bij einde levensduur afdankt.

Gooi de batterij niet weg, maar lever hem in als Klein Chemisch Afval.

Bij dit produkt zijn batterijen geleverd.  
Wanneer deze leeg zijn, moet u ze niet weggooien maar inleveren als KCA.

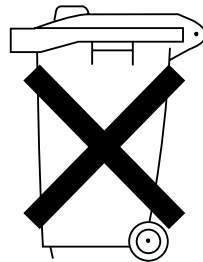

At your side.  
**brother**®

Deze machine is alleen goedgekeurd voor gebruik in het land waarin ze is gekocht. Plaatselijke Brother-kantoren of hun verdelers ondersteunen uitsluitend machines die in hun eigen land gekocht zijn.